

Upute za korištenje



ecoTEC plus

VU 486/5-5 (H-INT II)

VU 656/5-5 (H-INT II)

BA (hr), HR, ME (hr)

Proizvođač

Vaillant GmbH

Berghauser Str. 40 | D-42859 Remscheid
Tel. +49 21 91 18-0 | Fax +49 21 91 18-2810
info@vaillant.de | www.vaillant.de



Sadržaj

Sadržaj

1	Sigurnost	3	5.3	Pražnjenje sustava grijanja.....	12
1.1	Upozorenja koja se odnose na rukovanje	3	5.4	Osiguravanje ispravnog tlaka punjenja u toplinskom krugu	13
1.2	Namjenska uporaba.....	3	5.5	Ispitivanje voda za odvod kondenzata i odvodnog lijevka.....	13
1.3	Općeniti sigurnosni zahtjevi	4	6	Prijava smetnje	14
2	Napomene o dokumentaciji	7	6.1	Očitavanje dojave za radove održavanje	14
2.1	Poštivanje važeće dokumentacije.....	7	6.2	Uklanjanje grešaka	14
2.2	Čuvanje dokumentacije	7	6.3	Uklanjanje smetnje pri paljenju	14
2.3	Područje važenja uputa	7	6.4	Prikaz šifre statusa (Live Monitor).....	14
3	Opis proizvoda	7	7	Stavljanje izvan pogona	14
3.1	Konstrukcija proizvoda.....	7	7.1	Privremeno stavljanje proizvoda izvan pogona	14
3.2	Prikazani simboli.....	8	7.2	Stavljanje proizvoda izvan pogona za stalno	14
3.3	Displej	8	8	Recikliranje i zbrinjavanje otpada	14
3.4	Zaštita sustava grijanja od smrzavanja	9	9	Jamstvo i servisna služba za korisnike	15
3.5	Tipska pločica	9	9.1	Jamstvo	15
3.6	CE oznaka	10	9.2	Servisna služba za korisnike	15
4	Rad	10	Dodatak	16	
4.1	Koncept rukovanja	10	A	Razina za korisnika – pregled	16
4.2	Razine za rukovanje i prikazivanje.....	10	B	Kodovi statusa – pregled.....	16
4.3	Osnovni prikaz	10	C	Kodovi greške	17
4.4	Prikaz izbornika	11	D	Prijava smetnje	17
4.5	Puštanje proizvoda u pogon	11			
4.6	Podešavanje jezika	11			
4.7	Otvaranje zapornih uređaja	11			
4.8	Podešavanje temperature polaznog voda grijanja.....	11			
4.9	Podešavanje temperature tople vode	12			
4.10	Isključivanje funkcija proizvoda	12			
5	Čišćenje i održavanje	12			
5.1	Čišćenje proizvoda	12			
5.2	Održavanje	12			

1 Sigurnost

1.1 Upozorenja koja se odnose na rukovanje

Klasifikacija upozorenja koja se odnose na određenu radnju
Upozorenja koja se odnose na određenu radnju klasificirana su znakovima upozorenja i signalnim riječima u pogledu moguće opasnosti na sljedeći način:

Znakovi upozorenja i signalne riječi



Opasnost!

Neposredna opasnost po život ili opasnost od teških tjelesnih ozljeda



Opasnost!

Opasnost po život od strujnog udara



Upozorenje!

Opasnost od lakših tjelesnih ozljeda



Oprez!

Rizik od materijalnih ili ekoloških šteta

1.2 Namjenska uporaba

U slučaju nestručne ili nenamjenske uporabe može doći do opasnosti do tjelesnih ozljeda i opasnosti po život korisnika ili trećih osoba, odn. oštećenja proizvoda i drugih materijalnih vrijednosti.

Ovaj je proizvod generator topline koji je posebno predviđen za zatvorene sustave grijanja.

Namjenska uporaba obuhvaća:

- pridržavanje priloženih uputa za uporabu proizvoda te svih drugih komponenata postrojenja
- poštivanje svih uvjeta za inspekciju i održavanje navedenih u uputama.

Ovaj proizvod mogu upotrebljavati djeca od 8 godine starosti i više, kao i osobe sa smanjenim tjelesnim, osjetilnim ili mentalnim sposobnostima, odnosno sa nedovoljnim znanjem i iskustvom samo ako se nadziru ili ako su upućene u sigurnu upotrebu proizvoda, kao i ako razumiju opasnosti koje rezultiraju iz toga. Djeca se ne smiju igrati proizvodom. Čišćenje i radove održavanja za koja je zadužen korisnik ne smiju provoditi djeca bez nadzora.

Neka druga vrsta uporabe od one koja je navedena u ovim uputama ili uporaba koja prelazi granice ovdje opisane uporabe smatra se nenamjenskom. U nenamjensku uporabu ubraja se i svaka neposredna komercijalna i industrijska uporaba.

Pozor!

1 Sigurnost

Zabranjena je svaka zlouporaba uređaja.

1.3 Općeniti sigurnosni zahtjevi

1.3.1 Instaliranje samo od strane instalatera, a puštanje u pogon od strane ovlaštenog serviser

Instalaciju proizvoda smije provesti samo stručni instalater, a inspekciju, održavanje i popravak te podešavanje plina samo ovlašteni serviser.

1.3.2 Opasnost zbog pogrešnog rukovanja

Pogrešnim rukovanjem možete ugroziti sebe i druge te prouzročiti materijalnu štetu.

- ▶ Pročitajte pažljivo ove upute i sve važeće dokumente, posebno poglavlje "Sigurnost" i upozoravajuće napomene.
- ▶ Provedite one aktivnosti koje su navedene u priloženim uputama za korištenje.

1.3.3 Opasnost po život zbog curenja plina

U slučaju pojave mirisa dimnih plinova u objektima:

- ▶ Izbjegavajte prostorije s mirisom plina.

- ▶ Ako je moguće, širom otvorite vrata i prozore i omogućite propuh.
- ▶ Izbjegavajte stvaranje otvorenog plamena (npr. upaljačem, šibicama).
- ▶ Nemojte pušiti.
- ▶ Nemojte koristiti nikakve električne prekidače, mrežne utikače, zvona, telefone ili ostale interfone u zgradi.
- ▶ Zatvorite ventil ispod plinskog brojila ili glavni plinski ventil.
- ▶ Ako je moguće, zatvorite zapornu slavinu za plin na proizvodu.
- ▶ Upozorite ukućane glasno ih dozivajući.
- ▶ Odmah napustite objekt i spriječite ulazak ostalih.
- ▶ Čim se nalazite izvan zgrade, alarmirajte policiju i vatrogasnu službu.
- ▶ Putem telefonskog priključka izvan zgrade obavijestite dežurnu službu distributera plina.

1.3.4 Opasnost po život zbog začepljenih ili propusnih dimovoda

U slučaju pojave mirisa plina u objektima:

- ▶ Širom otvorite sva pristupačna vrata i prozore te napravite propuh.
- ▶ Isključite proizvod.

- ▶ Obavijestite ovlaštenog serviser.

1.3.5 Opasnost po život zbog eksplozivnih i zapaljivih tvari

- ▶ Nemojte koristiti proizvod u skladištu s eksplozivnim ili zapaljivim tvarima npr. benzin, papir, boje).

1.3.6 Opasnost po život zbog preinaka proizvoda ili prostora oko proizvoda

- ▶ Nemojte uklanjati, premostiti ili blokirati sigurnosne uređaje.
- ▶ Nemojte vršiti nikakve manipulacije na sigurnosnoj opremi.
- ▶ Nikada nemojte uništavati ili uklanjati plombe na sastavnim dijelovima.
- ▶ Nemojte vršiti nikakve promjene:
 - na proizvodu
 - na vodovima za dovod plina, za dovod zraka, za vodu i struju
 - na potpunom dimovodnom sustavu
 - na potpunom sustavu za odvod kondenzata
 - na sigurnosnom ventilu
 - na odvodnim vodovima

- na građevinskom objektu koje mogu utjecati na pogonsku sigurnost proizvod

1.3.7 Opasnost po život zbog oplata u obliku ormara

Oplata u obliku ormara može izazvati opasne situacije ako se proizvod koristi u ovisnom o zraku u prostoriji.

- ▶ Vodite računa o tome da se proizvod opskrbljuje s dovoljno zraka za izgaranje.

1.3.8 Opasnost od trovanja zbog nedovoljnog dovoda zraka za izgaranje

Uvjeti: Rad ovisan o zraku u prostoriji

- ▶ Osigurajte dovoljan dovod zraka za izgaranje.

1.3.9 Opasnost od oštećenja uslijed korozije izazvane zrakom za izgaranje i zrakom u prostoriji

Raspršivači, otapala, sredstva za čišćenje sa sadržajem klora, boje, ljepila, spojevi amonijaka, prašine i sl. mogu izazvati koroziju na proizvodu i u zrako/dimovodu.

- ▶ Pobrinite se o tome da dovod zraka za izgaranje uvijek bude bez fluora, klora, sumpora, prašine itd.

1 Sigurnost

- ▶ Pobrinite se o tome da se na mjestu postavljanja ne skladište kemijske tvari.

1.3.10 Rizik od materijalne štete uslijed mraza

- ▶ Vodite računa o tome da sustav grijanja u slučaju mraza u svakom slučaju ostane u pogonu i da sve prostorije imaju dostatnu temperaturu.
- ▶ Ako ne želite ostaviti uključen pogon, onda neka ovlašteni serviser isprazni sustav grijanja.

1.3.11 Opasnost od ozljeda i rizik od materijalne štete uslijed nepravilnog ili neizvršenog održavanja i popravka

- ▶ Nikada nemojte sami pokušavati provoditi radove održavanja ili popravke svojeg proizvoda.
- ▶ Uklanjanje smetnji i oštećenja odmah bi trebao provesti ovlašteni serviser.
- ▶ Pridržavajte se zadanih intervala za radove održavanja.

1.3.12 Puštanje proizvoda u pogon

- ▶ Pustite pogon u rada samo ako je oplata do kraja zatvorena.

1.3.13 Rizik od materijalnih oštećenja

Oplata proizvoda nije prikladna za nošenje tereta. Postoji opasnost da se uslijed težine deformira.

- ▶ Ne odlažite predmete na proizvod.

2 Napomene o dokumentaciji 3.1 Konstrukcija proizvoda

2.1 Poštivanje važeće dokumentacije

- ▶ Obvezno obratite pozornost na sve upute za uporabu koje su priložene uz komponente sustava.

2.2 Čuvanje dokumentacije

- ▶ Sačuvajte ove upute za rukovanje, kao i svu važeću dokumentaciju kako biste ih mogli koristiti i dalje.

2.3 Područje važenja uputa

Ove upute vrijede isključivo za:

Broj artikla proizvoda

VU 486/5-5 (H-INT II) ecoTEC plus	0010021530
VU 656/5-5 (H-INT II) ecoTEC plus	0010021531

3 Opis proizvoda

Ovaj proizvod je plinski zidni kondenzacijski uređaj.

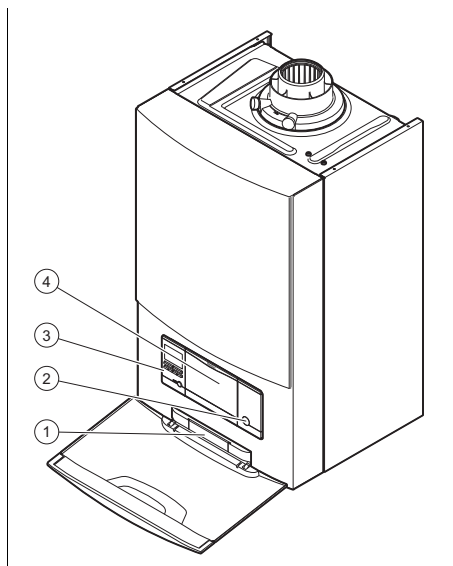

- 1 Pločica sa serijskim brojem na stražnjoj strani
- 2 Tipka za uključivanje i isključivanje
- 3 Upravljački element
- 4 Mjesto ugradnje opcionalne regulacije

3 Opis proizvoda

3.2 Prikazani simboli

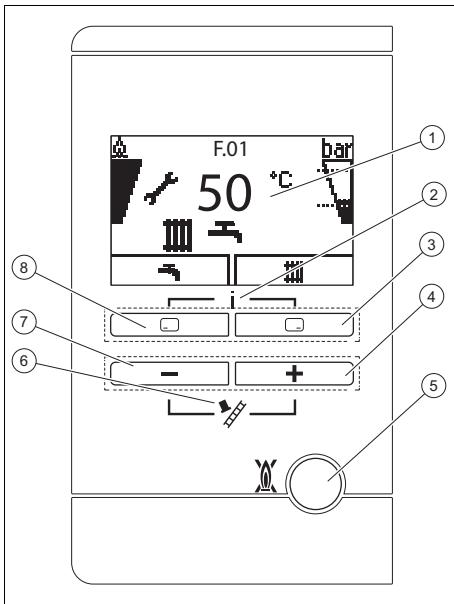

- | | |
|--|--|
| 1 Displej | 5 Tipka za uključivanje smetnji |
| 2 Pristup izborniku za dodatne informacije | 6 Pogon za dimnjačara (samo za dimnjačara) |
| 3 Desna tipka za odabir | 7 Tipka |
| 4 Tipka | 8 Lijeva tipka za odabir |

3.3 Displej

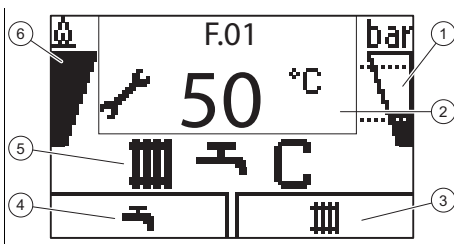

- | | |
|--|--|
| 1 Tlak punjenja sustava grijanja | 3 Aktualna dodeljena funkcija desnoj tipki za odabir |
| 2 Aktualna temperatura polaznog voda grijanja, dodatne informacije | |

- | | |
|---|---------------------------|
| 4 Aktualna dodeljena funkcija lijevoj tipki za odabir | 5 Aktivno pogonsko stanje |
| | 6 Informacije o plameniku |

Simbol	Značenje	Objašnjenje
	Propisan rad plamenika	Plamenik uklj.
	Trenutni tlak punjenja sustava grijanja Isprekidane linije označavaju dopušteno područje.	– neprekidno uklj.: Tlak punjenja je u dopuštenom području – Trepće: tlak punjenja je izvan dopuštenog područja
	Priprema tople vode je aktivna	– Neprekidno uklj.: režim pripreme, prije uklj. plamenika – Trepće: plamenik je uklj. u pogonu uzimanja
	Pogon grijanja je aktivan	– neprekidno uklj.: zahtjev za toplinom u pogonu grijanja – Trepće: plamenik je uklj. u pogonu grijanja
	Neophodno je održavanje	Informacije uz dojavu za održavanje u „Live Monitoru“
	Ljetni pogon je aktivan Pogon grijanja je isključen	
	Vrijeme blokade plamenika je aktivno	Radi izbjegavanja čestog uključivanja i isključivanja (produžuje životni vijek proizvoda).

Simbol	Značenje	Objašnjenje
 F.XX	Greška u proizvodu	Pojavljuje se umjesto osnovnog prikaza, eventualno objašnjenje u obliku teksta.

3.4 Zaštita sustava grijanja od smrzavanja

3.4.1 Funkcija zaštite od smrzavanja



Oprez! **Rizik od materijalnih šteta zbog smrzavanja!**

Funkcija zaštite od smrzavanja ne može osigurati cirkulaciju u čitavom sustavu grijanja. Zbog toga u određenim dijelovima sustava grijanja u određenim okolnostima postoji opasnost od smrzavanja i prijetnja od oštećenja.

- ▶ Vodite računa o tome da za vrijeme odsutnosti u periodima s mogućim smrzavanjem sustav grijanja ostane uključen i da se sve prostori zagrijavaju na dovoljnu temperaturu i tijekom vašeg odsutnosti.



Napomena
Kako bi uređaj za zaštitu od smrzavanja bio spreman za rad, uređaj za grijanje mora biti uključen.

Ako u stanju mirovanja temperatura polaznog voda za grijanje, kada je uključena tipka 0/1, padne ispod 5 ° C, proizvod počinje raditi i zagrijava cirkulirajući vodu na strani grijanja na oko 30 ° C.

3.5 Tipska pločica

Tipka pločica tvornički je postavljena na donju stranu proizvoda.

Podatak na tipskoj pločici	Značenje
	Barkod sa serijskim brojem
Serijski broj	Služi za kontrolu kvalitete; 3. do 4. znamenka = godina proizvodnje Služi za kontrolu kvalitete; 5. do 6. znamenka = tjedan proizvodnje Služi za identifikaciju; 7. do 16. znamenka = broj artikla proizvoda Služi za kontrolu kvalitete; 17. do 20. brojka = mjesto proizvodnje
... ecoTEC Plus ...	Naziv proizvoda
2H / 2E / 3P / 2L...	Tvornički podešena vrsta plina i priključni tlak plina
I12H3P / I2E / I3P...	Dopuštena kategorija plina
Kondenzacijska tehnologija	Razred učinkovitosti uređaja za grijanje sukladno EU direktivi 92/42/EEZ
Tip: Xx3(x)	Dopušteni priključci za odvod dimnih plinova
PMS	Maksimalni tlak vode u pogonu grijanja
V Hz	Električni priključak - napon - frekvencija
H	Donja kalorijska vrijednost
W	Maksimalna potrošnja električne struje
IP	Klasa zaštite
III	Pogon grijanja
Qn	Opseg nazivnog toplinskog opterećenja u pogonu grijanja
Ph	Opseg nazivnog toplinskog učinka u pogonu grijanja
Phc	Opseg nazivnog toplinskog učinka u pogonu grijanja (kondenzacijska tehnika)

4 Rad

Podatak na tipskoj pločici	Značenje
Tmax	Maksimalna temperatura polaznog voda
NOX	NOX-klasa proizvoda
Kôd (DSN)	Specifični kod proizvodnje
	Pročitati upute!



Napomena

Uvjerite se u to da proizvod odgovara vrsti plina na mjestu postavljanja.

3.6 CE oznaka







CE-oznakom je dokumentirano da proizvodi sukladno tipskoj pločici ispunjavaju osnovne zahtjeve važećih smjernica.

Uvid u izjavu o sukladnosti moguće je dobiti kod proizvođača.

4 Rad

4.1 Koncept rukovanja

Upravljački element	Rad
	<ul style="list-style-type: none"> – Podešavanje temperature tople vode – Prekid aktiviranja nekog načina rada – postavke – Pristup višoj izbornoj razini
	<ul style="list-style-type: none"> – Podešavanje temperature polaznog voda grijanja – Očitavanje tlaka sustava – Aktiviranje komfor funkcije – Aktiviranje načina rada – Potvrda vrijednosti postavke – Pristup nižoj izbornoj razini
 +  is-todobno	– Pozivanje izbornika

Upravljački element	Rad
	<ul style="list-style-type: none"> – Povećanje ili smanjenje vrijednosti postavke – Pomicanje po stavkama izbornika

Aktualna funkcija tipki  i  prikazana je na zaslonu.

Podesive vrijednosti uvijek se prikazuju treptanjem.

Promjenu vrijednosti morate uvijek potvrditi. Tek zatim se pohranjuje nova postavka. Pomoću tipke  postupak možete prekinuti bilo kada.

4.2 Razine za rukovanje i prikazivanje

Proizvod ima dvije razine za rukovanje i prikazivanje.

Na razini za korisnika pronaći ćete informacije i mogućnosti podešavanja koje su vam potrebne kao korisniku.

Razina za servisera namijenjena je ovlaštenom serviseru. Zaštićena je šifrom. Samo ovlašteni serviseri smiju promijeniti postavke u razini za servisera.

Razina za korisnika – pregled (→ stranica 16)

4.3 Osnovni prikaz

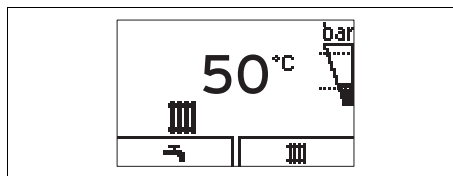

Osnovni prikaz tada pokazuje aktualno stanje proizvoda. Ako pritisnete tipku za odabir, onda se na displeju prikazuje aktivirana funkcija.

Od toga je li regulator priključen na proizvod ovisi koja od ovih funkcija stoji na raspolaganju.



Na osnovni prikaz vraćate se tako što:

- Pritisnite  kako biste izašli iz izbornika
- dulje od 15 minuta ne pritisnete nijednu tipku.

Ako dođe do dojava greške, osnovni prikaz se mijenja na dojavu greške.

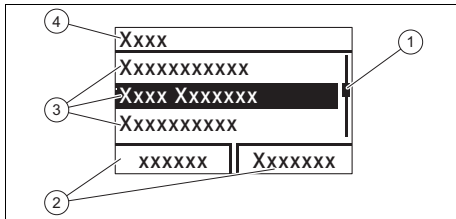
4.4 Prikaz izbornika



- | | |
|---|-------------------------|
| 1 Traka s klizačem | 3 Stavke izborne razine |
| 2 Aktualna dodijeljena funkcija tipki  i  . | 4 Naziv izborne razine |

Pregled izbornika pronaći ćete u prilogu.

Razina za korisnika – pregled
(→ stranica 16)



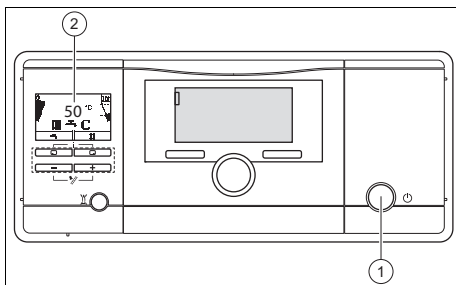





4.5 Puštanje proizvoda u pogon



- ▶ Pritisnite tipku za uključivanje / isključivanje (1).

◁ Na displeju (2) se pojavljuje osnovni prikaz. (→ stranica 10)

4.6 Podešavanje jezika

1. Istodobno pritisnite i držite tipke  i .
2. Dodatno kratko pritisnite .
3. Držite tipke  i  pritisnutima sve dok se na displeju ne prikaže mogućnost za podešavanje jezika.
4. Pomoću  ili  odaberite željeni jezik.
5. Potvrdite sa .
6. Ako je podešen ispravan jezik, onda to još jednom potvrdite sa .

4.7 Otvaranje zapornih uređaja

1. Neka vam ovlašteni serviser koji je proizvođač pustio u rad objasni gdje se nalaze zaporni uređaji i kako se njima rukuje.
2. Do graničnika otvorite zapornu slavinu za plin.
3. Otvorite slavinu za održavanje na polaznom i povratnom vodu sustava grijanja.

Područje važenja: Proizvod s priključenim spremnikom tople vode

- ▶ Otvorite zaporni ventil za hladnu vodu.



4.8 Podešavanje temperature polaznog voda grijanja



Napomena

Proizvod ima napravu za provjeru protoka zraka i vode, koja u obzir uzima maksimalno jednominutno čekanje kod svakog zahtjeva za grijanjem prije nego što započne s grijanjem.

Uvjet: Uređaj je priključen na vanjski ili unutarnji regulator

- ▶ Pritisnite  ().
- ◁ Na displeju se pojavljuje zadana vrijednost temperature polaznog voda grijanja.

5 Čišćenje i održavanje



Napomena

Serviser je eventualno podesio maksimalnu moguću temperaturu.

4.9 Podešavanje temperature tople vode

Uvjeti: Kada je vanjski spremnik tople vode povezan s uređajem za grijanje i osjetnik temperature priključen.

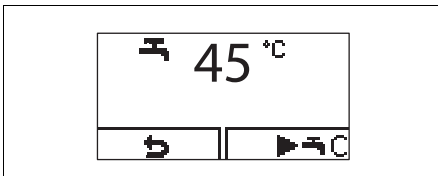

- ▶ Pritisnite tipku (🚰).
- ◁ Na displeju trepće podešena zadana temperatura tople vode.
- ▶ Pomoću ili promijenite temperaturu tople vode.
- ▶ Promjenu potvrdite pomoću (✓).

4.10 Isključivanje funkcija proizvoda

4.10.1 Isključivanje pogona grijanja (ljetni pogon)

1. Kako biste isključili rad grijanja, a pripremu tople vode i dalje ostavili funkcionalnom, pritisnite (🚰).
 - ◁ Na displeju se pojavljuje vrijednost temperature polaznog voda grijanja.
2. Temperaturu polaznog voda grijanja pomoću podesite na **Grijanje isklj.**
3. Potvrdite sa (✓).
 - ◁ Pogon grijanja je isključen
 - ◁ Na displeju se pojavljuje simbol (🚰/).

4.10.2 Deaktiviranje pripreme tople vode

1. Kako biste deaktivirali punjenje spremnika i osim toga stavili aktivan pogon grijanja, pritisnite (🚰).
 - ◁ Na displeju treperi podešena temperatura tople vode.

2. Temperaturu pripreme tople vode pomoću podesite na **Grijanje isklj.**
3. Potvrdite sa (✓).
 - ◁ Zagrijavanje spremnika je isključeno.
 - ◁ Samo funkcija zaštite od smrzavanja proizvoda ostaje aktivna.

5 Čišćenje i održavanje

5.1 Čišćenje proizvoda

- ▶ Oplatu čistite vlažnom krpom natopljenom u otopini vode s malo deterdženta koji ne sadrži otapala.
- ▶ Nemojte koristiti raspršivače, sredstva za ribanje, sredstva za pranje posuđa ili sredstva za čišćenje koja sadrže otapala ili klor.

5.2 Održavanje

Preduvjet za trajnu pogonsku spremnost i sigurnost, pouzdanost i dugi životni vijek proizvoda predstavlja provođenje radova inspekcije svake godine i radova održavanja svake druge godine od strane ovlaštenog serviseru. Ovisno o rezultatima inspekcije može biti potrebno ranije održavanje.

5.3 Pražnjenje sustava grijanja

Ako je vrijeme isklapanja jako dugo, zaštita od niskih temperatura može se osigurati potpunim pražnjenjem sustava grijanja i proizvoda.

- ▶ U vezi s tim obratite se ovlaštenom serviseru.

5.4 Osiguravanje ispravnog tlaka punjenja u toplinskom krugu

5.4.1 Tlak punjenja sustava grijanja

Ako tlak punjenja sustava grijanja padne ispod 0,05 MPa (0,5 bar), proizvod se isključuje. Na displeju se izmjenično pojavljuju dojava greške F.22 i aktualni tlak punjenja. Dodatno se nakon otprilike jedne minute pojavljuje simbol .

5.4.2 Ispitivanje tlaka punjenja sustava grijanja

1. Dva puta pritisnite 
 - ◁ Na displeju se pojavljuju vrijednosti aktualnog tlaka punjenja kao i minimalnog i maksimalnog tlaka punjenja.

2. Alternativa 1:

Uvjeti: Tlak punjenja je pravilan

- ▶ Provjerite tlak punjenja na displeju.

Rezultat:

Preporučeno područje tlaka punjenja: 0,15 ... 0,25 MPa (1,50 ... 2,50 bar)

Tlak sustava je u preporučenom području tlaka.

2. Alternativa 2:

Uvjeti: Tlak punjenja sustava grijanja je prenizak.

- ▶ Napunite sustav grijanja.
 - ◁ Ako se sustav grijanja proteže preko više katova, onda je možda neophodan veći tlak punjenja sustava grijanja. Pitanja u vezi s tim postavite serviseru.
 - ◁ Kad ste nadopunili dovoljno vruće vode, prikaz nestaje sam od sebe nakon 20 sekundi.

5.4.3 Punjenje sustava grijanja



Oprez!

Rizik od materijalne štete zbog vrlo tvrde ili vrlo korozivne vruće vode, odn. vode s dodatkom kemikalija!

Neprikladna voda iz vodovoda oštećuje brtve i membrane, začepљуje dijelove proizvoda i sustava grijanja kroz kroje protječe voda i stvara šumove.

- ▶ Sustav grijanja punite samo prikladnom ogrjevnom vodom.

1. Pitajte serviseru gdje se nalazi slavina za punjenje.
2. Spojite slavinu za punjenje dovodom vode za grijanje, onako kako Vam je to instalater objasnio.
3. Otvorite sve ventile grijaćih tijela (termostatske ventile) sustava grijanja.
4. Otvorite dovod vode za grijanje.
5. Slavinu za punjenje polako otvorite i nadopunite vodu sve dok ne postignete potreban tlak punjenja.
6. Zatvorite opskrbu ogrjevnom vodom..
7. Odzračite sva grijaća tijela.
8. Provjerite tlak punjenja na displeju.
9. Eventualno nadopunite još vode.
10. Zatvorite slavinu za punjenje.
11. Vratite se na osnovni prikaz.
(→ stranica 10)

5.5 Ispitivanje voda za odvod kondenzata i odvodnog lijevka

Vod za ispuštanje kondenzata u ispusni lijevak uvijek moraju biti prohodni.

- ▶ Redovno kontrolirajte imaju li vod za ispuštanje kondenzata i ispusni lijevak nedostataka, a posebno jesu li začepljeni.

6 Prijava smetnje

U vodu za ispuštanje kondenzata i ispušnom lijevku ne smiju se vidjeti ili osjetiti nikakve prepreke.

- ▶ Ako utvrdite nedostatke, onda odstranjivanje nedostataka povjerite ovlaštenom serviseru.

6 Prijava smetnje

6.1 Očitavanje dojava za radove održavanje

Ako se simbol  pojavi na displeju, nužno je održavanje proizvoda.

Proizvod se ne nalazi u modu s greškom, nego radi normalno.

- ▶ U vezi s tim obratite se ovlaštenom serviseru.
- ▶ Ako istovremeno trepće tlak vode, onda samo nadopunite vruću vodu.

6.2 Uklanjanje grešaka

- ▶ Ako se pojave smetnje, postupite prema tabeli u prilogu.
Prijava smetnje (→ stranica 17)
- ▶ Ako ne možete ukloniti smetnju pomoću navedenih mjera ili se pojave dojava grešaka (F.xx), obratite se ovlaštenom serviseru.



6.3 Uklanjanje smetnje pri paljenju

Ako se plamenik ne upali nakon pet pokušaja paljenja, onda proizvod ne prelazi u pogon i prebacuje se na smetnju. To se dojavljuje prikazom kodova greške F.28 ili F.29 na displeju.

Tek nakon što ručno uklonite smetnju, paljenje se provodi automatski.

- ▶ Uvjerite se da je zaporna slavina za plin otvorena.
- ▶ Kako biste uklonili smetnju na proizvodu, pritisnite tipku za uklanjanje smetnji.
- ▶ Ako problem paljenje nije uklonjen nakon tri pokušaja uklanjanja smetnji, obratite se ovlaštenom serviseru.

6.4 Prikaz šifre statusa (Live Monitor)

- ▶ Istodobno pritisnite  i .
Kodovi statusa – pregled (→ stranica 16)
 - ◀ Na displeju se prikazuje aktualno radno stanje (kôd statusa).

7 Stavljanje izvan pogona

7.1 Privremeno stavljanje proizvoda izvan pogona

Proizvod stavljajte privremeno izvan pogona samo onda ako ne postoji opasnost od smrzavanja.

- ▶ Pritisnite tipku za uključivanje / isključivanje.
 - ◀ Gasi se zaslon.
- ▶ U slučaju stavljanja izvan pogona na neko dulje vrijeme (npr. tijekom godišnjeg odmora) zatvorite zapornu slavinu za plin, a kod kombiniranih proizvoda dodatno i zaporni ventil za hladnu vodu.

7.2 Stavljanje proizvoda izvan pogona za stalno

- ▶ Neka ovlašteni serviser za stalno stavi proizvod izvan pogona.

8 Recikliranje i zbrinjavanje otpada

- ▶ Zbrinjavanje ambalaže prepustite stručnom instalateru koji je instalirao uređaj.



Ako je proizvod obilježen sljedećom oznakom:

- ▶ U tom slučaju nemojte odlagati proizvod u kućni otpad.
- ▶ Umjesto toga predajte proizvod na mjestu za skupljanje električnih i elektroničkih starih uređaja.

Jamstvo i servisna služba za korisnike 9



Ako proizvod sadrži baterije označene ovim znakom, onda baterije mogu sadržati supstance štetne po zdravlje ili okoliš.

- ▶ U tom slučaju odložite baterije na mjestu za skupljanje baterija.

9 Jamstvo i servisna služba za korisnike

9.1 Jamstvo

Područje važenja: Bosna i Hercegovina

Informacije o jamstvu proizvođača zatražite na adresi za kontakt navedenoj na stražnjoj strani.

Područje važenja: Hrvatska

Tvorničko jamstvo vrijedi 2 godine uz predočenje računa s datumom kupnje i ovjerenom potvrdom o jamstvu i to počevši od dana prodaje na malo. Korisnik je dužan obvezno poštivati uvjete navedene u jamstvenom listu.

Područje važenja: Crna Gora

Informacije o jamstvu proizvođača zatražite na adresi za kontakt navedenoj na stražnjoj strani.

9.2 Servisna služba za korisnike

Područje važenja: Bosna i Hercegovina

Podaci za kontakt naše servisne službe za korisnike možete naći u adresi navedenoj na stražnjoj strani ili na www.vaillant.ba.

Područje važenja: Hrvatska

Korisnik je dužan pozvati ovlaštenu servisnu službu za prvo puštanje uređaja u pogon i ovjeru jamstvenog lista. U protivnom tvorničko jamstvo nije važeće. Sve eventualne popravke na uređaju smije obavljati isključivo ovlaštena servisna služba. Popis ovlaštenih servisa moguće je dobiti na prodajnim mjestima ili u Predstavništvu tvrtke:

Vaillant d.o.o.

Heinzelova 60
10000 Zagreb
Hrvatska

Internet: <http://www.vaillant.hr>

Područje važenja: Crna Gora

Podaci za kontakt naše servisne službe za korisnike možete naći u adresi navedenoj na stražnjoj strani ili na www.vaillant.com.

Dodatak

Dodatak

A Razina za korisnika – pregled

Razina za podešavanje	Vrijednosti		Jed-nica	Raspon koraka, odabir	Tvor-nička po-stavka
	min.	maks.			
Tlak vode →					
Tlak vode	aktualna vri-jednost	bar			
Live Monitor →					
Status	aktualna vri-jednost				
Informacija →					
Podaci za kontakt	Broj telefona				
Serijski broj	permanentna vrijednost				
Kontrast displeja	aktualna vri-jednost		1		25
	15	40			
Osnovna podešavanja →					
Jezik	aktualni jezik		Jezici za izbor		speci-fično za zemlju
Resetiranja →					
Reset vrem. blokade	aktualna vri-jednost	min			

B Kodovi statusa – pregled

Kôdovi statusa koji nisu ovdje navedeni možete vidjeti u uputama za instaliranje.

Kôd statusa	Značenje
	Pogon grijanja
S.00	Zahtjev za grijanje
S.01	Pogon grijanja, pokretanje ventilatora
S.02	Pogon grijanja, početni rad crpke
S.03	Pogon grijanja, paljenje
S.04	Pogon grijanja, plamenik uklj.
S.05	Pogon grijanja, naknadni rad crpke / ventilatora
S.06	Pogon grijanja, smanjenje ventilatora
S.07	Pogon grijanja, naknadni rad crpke
S.08	Pogon grijanja, vrijeme blokade plamenika

Kôd statusa	Značenje
Pogon spremnika	
S.20	Topla voda, zahtjev
S.21	Pogon tople vode, pokretanje ventilatora
S.22	Rad s toplom vodom, crpka radi
S.23	Pogon tople vode, paljenje
S.24	Pogon tople vode, plamenik uklj.
S.25	Pogon tople vode, naknadni rad crpke / ventilatora
S.26	Pogon tople vode, naknadni rad ventilatora
S.27	Pogon tople vode, naknadni rad crpke
S.28	Topla voda, vrijeme blokade plamenika
Ostali prikazi	
S.30	Sobni termostat (RT) blokiran, pogon grijanja
S.31	Ljetni pogon aktivan ili eBUS regulator ili blokira pogon grijanja
S.34	Zaštita od niskih temperatura je aktivna
S.85	Servisna dojava „nedovoljan protok vode, proizvod 10 minuta u stanju mirovanja“

C Kodovi greške

Dojava	Mogući uzrok	Mjera
F.22 Prenizak tlak sustava	Tlak sustava je prenizak. Nedostatak vode u sustavu grijanja.	► Napunite sustav grijanja.
F.28 Neuspješno paljenje	Nakon pet neuspješnih pokušaja paljenja proizvod je ukazao na smetnju.	<ol style="list-style-type: none"> 1. Provjerite da li je otvorena zaporna slavina za plin. 2. Provjerite je li sifon slobodan. 3. Provjerite je li okno za dimne plinove slobodno. 4. Pritisnite tipku za uklanjanje smetnji u trajanju od 1 sekunde. <ul style="list-style-type: none"> – Pokušaj uklanjanja smetnji: ≤ 5 5. Ako smetnju pri paljenju ne možete ukloniti pomoću pokušaja uklanjanja smetnji, obratite se ovlaštenom serviseru.

D Prijava smetnje

Smetnja	Uzrok	Mjera
Proizvod ne počinje rad: – Nema tople vode – Grijanje nije toplo	Slavina za zatvaranje plina instalirana s građevne strane odn. slavina za zatvaranje plina na proizvodu je zatvorena.	Otvorite obje zaporne slavine za plin.
	Prekinuto je napajanje strujom u zgradi.	Provjerite osigurač u zgradi. Proizvod se ponovno uključuje automatski nakon što se ponovno uspostavi dovod struje.

Dodatak

Smetnja	Uzrok	Mjera
Proizvod ne počinje rad: – Nema tople vode – Grijanje nije toplo	Proizvod je isključen.	Uključite proizvod (→ Poglavlje „Uključivanje proizvoda“).
	Temperatura polaznog voda grijanja je podešena na prenisku vrijednost ili je podešena preniska vrijednost u postavci Grijanje isklj. i/ili temperatura tople vode.	Podesite temperaturu polaznog voda grijanja i tople vode (→ Poglavlje „Podešavanje temperature polaznog voda grijanja“/→ Poglavlje „Podešavanje temperature tople vode“).
	Tlak sustava nije dostatan. Pomanjkanje vode u sustavu grijanja (Dojava greške:): F.22).	Napunite sustav grijanja (→ Poglavlje „Punjenje sustava grijanja“).
	Zrak je u sustavu grijanja.	Ovlaštenom serviseru prepustite održavanje sustava grijanja.
	Nakon pet neuspješnih pokušaja paljenja proizvod ukazuje na smetnju (dojava greške: F.28).	Pritisnite tipku za ukljanjanje smetnji u trajanju od jedne sekunde. Proizvod ponovno provodi pokušaj paljenja. Ako problem paljenje nije uklonjen nakon tri pokušaja uklanjanja smetnji, obratite se ovlaštenom serviseru.
Hidraulički krug je zatvoren	Uvjerite se da su slavine za zatvaranje npr. hidrauličkog kruga otvorene	
Priprema tople vode je bez smetnji; grijanje ne prelazi u pogon.	Vanjski regulacijski uređaj nije ispravno podešen.	Ispravno podesite vanjski regulacijski uređaj (→ Upute za korištenje regulacijskog uređaja).

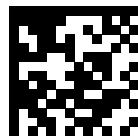

0020261425_00

0020261425_00 ■ 28.02.2018

Isporučitelj

Vaillant d.o.o.

Zvornička 9 ■ BiH Sarajevo
Tel. 033 6106-35 ■ Fax 033 6106-42
vaillant@bih.net.ba ■ www.vaillant.ba

Vaillant d.o.o.

Heinzelova 60 ■ 10000 Zagreb
Tel. 01 6188-670 ■ Tel. 01 6188-671
Tel. 01 6064-380 ■ Tehnički odjel 01 6188-673
Fax 01 6188-669
info@vaillant.hr ■ www.vaillant.hr

© Ove upute, kao i njezini dijelovi, zaštićene su autorskim pravima i smiju se umnožavati ili obrađivati samo uz pismenu suglasnost proizvođača.
Pridržavamo pravo na tehničke izmjene.