

Upute za korištenje



eloBLOCK

VE .. /14 EU II

HR

Proizvođač

Vaillant GmbH

Berghauser Str. 40 ■ D-42859 Remscheid
Tel. +492191 18 0 ■ Fax +492191 18 2810
info@vaillant.de ■ www.vaillant.de



Sadržaj

Sadržaj

1	Sigurnost	3
1.1	Upozorenja koja se odnose na rukovanje	3
1.2	Namjenska uporaba.....	3
1.3	Općeniti sigurnosni zahtjevi	3
2	Napomene o dokumentaciji	5
2.1	Poštivanje važeće dokumentacije	5
2.2	Čuvanje dokumentacije	5
2.3	Područje važenja uputa	5
3	Opis proizvoda	5
3.1	Struktura proizvoda.....	5
3.2	Pregled upravljačkih elementa	5
3.3	Podaci na tipskoj pločici.....	6
3.4	CE oznaka	6
4	Pogon uređaja	6
4.1	Oplata u obliku ormara	6
4.2	Otvaranje uređaja za zatvaranje.....	6
4.3	Puštanje proizvoda u pogon	6
4.4	Uključivanje proizvoda	6
4.5	Podešavanje temperature polaznog voda grijanja	6
4.6	Podešavanje temperature tople vode.....	7
4.7	Ispuštanje tople vode.....	7
4.8	Osiguravanje ispravnog tlaka punjenja sustava grijanja	7
4.9	Isključivanje funkcija proizvoda	7
5	Uklanjanje smetnji	8
5.1	Prepoznavanje i uklanjanje smetnje	8
6	Čišćenje i održavanje	8
6.1	Održavanje	8
6.2	Čišćenje proizvoda	8
7	Zaštita od smrzavanja	8
7.1	Funkcija zaštite od smrzavanja	8
8	Stavljanje izvan pogona	8
8.1	Privremeno stavljanje proizvoda izvan pogona	8
8.2	Stavljanje proizvoda izvan pogona za stalno.....	8
9	Recikliranje i zbrinjavanje otpada	8
10	Jamstvo i servisna služba za korisnike	9
10.1	Jamstvo	9
10.2	Servisna služba za korisnike	9
Dodatak	10
A	Prepoznavanje i uklanjanje smetnji	10



1 Sigurnost

1.1 Upozorenja koja se odnose na rukovanje

Klasifikacija upozorenja koja se odnose na određenu radnju

Upozorenja koja se odnose na određenu radnju klasificirana su znakovima upozorenja i signalnim riječima u pogledu moguće opasnosti na sljedeći način:

Znakovi upozorenja i signalne riječi



Opasnost!

Neposredna opasnost po život ili opasnost od teških tjelesnih ozljeda



Opasnost!

Opasnost po život od strujnog udara



Upozorenje!

Opasnost od lakših tjelesnih ozljeda



Oprez!

Rizik od materijalnih ili ekoloških šteta

1.2 Namjenska uporaba

U slučaju nestručne ili nenamjenske uporabe može doći do opasnosti do tjelesnih ozljeda i opasnosti po život korisnika ili trećih osoba, odn. oštećenja proizvoda i drugih materijalnih vrijednosti.

Proizvod je predviđen kao uređaj za grijanje u zatvorenim sustavima za grijanje i pripremu tople vode.

Namjenska uporaba obuhvaća:

- pridržavanje priloženih uputa za uporabu proizvoda te svih drugih komponenata postrojenja
- poštivanje svih uvjeta za inspekciju i održavanje navedenih u uputama.

Ovaj proizvod mogu upotrebljavati djeca od 8 godine starosti i više, kao i osobe sa smanjenim tjelesnim, osjetilnim ili mentalnim sposobnostima, odnosno sa nedovoljnim znanjem i iskustvom samo ako se nadziru ili ako su upućene u sigurnu upotrebu proizvoda, kao i ako razumiju opasnosti koje rezultiraju iz toga. Djeca se ne smiju igrati proizvodom. Čišćenje i radove održavanja za koja je zadužen korisnik ne smiju provoditi djeca bez nadzora.

Neka druga vrsta uporabe od one koja je navedena u ovim uputama ili uporaba koja prelazi granice ovdje opisane uporabe smatra se nenamjenskom. U nenamjensku uporabu ubraja se i svaka neposredna komercijalna i industrijska uporaba.

Pozor!

Zabranjena je svaka zlouporaba uređaja.

1.3 Općeniti sigurnosni zahtjevi

1.3.1 Opasnost zbog pogrešnog rukovanja

Pogrešnim rukovanjem možete ugroziti sebe i druge te prouzročiti materijalnu štetu.

- ▶ Pročitajte pažljivo ove upute i sve važeće dokumente, posebno poglavlje "Sigurnost" i upozoravajuće napomene.
- ▶ Provedite one aktivnosti koje su navedene u priloženim uputama za korištenje.

1.3.2 Opasnost po život zbog preinaka proizvoda ili prostora oko proizvoda

- ▶ Nemojte uklanjati, premestiti ili blokirati sigurnosne uređaje.
- ▶ Nemojte vršiti nikakve manipulacije na sigurnosnoj opremi.
- ▶ Nikada nemojte uništavati ili uklanjati plombe na sastavnim dijelovima.
- ▶ Nemojte vršiti nikakve promjene:
 - na proizvodu
 - na dovodima vode i struje
 - na sigurnosnom ventilu
 - na odvodnim vodovima
 - na građevinskom objektu koje mogu utjecati na pogonsku sigurnost proizvod

1.3.3 Opasnost po život zbog nedostatka sigurnosne opreme

Nepostojeća i nepostavljena sigurnosna oprema (npr. sigurnosni ventil, ekspanzijska posuda) može dovesti do smrtonosnih opekline i drugih ozljeda, npr. uslijed eksplozije.

- ▶ Neka vam ovlaštenu servisera objasni funkcije i položaj sigurnosne opreme.





1 Sigurnost

1.3.4 Opasnost od ozljeda i rizik od materijalne štete uslijed nepravilnog ili neizvršenog održavanja i popravka

- ▶ Nikada nemojte sami pokušavati provoditi radove održavanja ili popravke svojeg proizvoda.
- ▶ Uklanjanje smetnji i oštećenja odmah bi trebao provesti ovlašteni serviser.
- ▶ Pridržavajte se zadanih intervala za radove održavanja.

1.3.5 Rizik od materijalne štete uslijed mraza

- ▶ Vodite računa o tome da sustav grijanja u slučaju mraza u svakom slučaju ostane u pogonu i da sve prostorije imaju dostatnu temperaturu.
- ▶ Ako ne želite ostaviti uključen pogon, onda neka ovlašteni serviser isprazni sustav grijanja.

1.3.6 Rizik od materijalne štete uslijed propusnih vodova tople vode

- ▶ U slučaju propusnosti u području vodova tople vode zatvorite ventil za zatvaranje hladne vode, montiran na mjestu ugradnje, između proizvoda i izljevno mjesto.
- ▶ Pokažite Vašem kvalificiranom serviseru položaj ventila za zatvaranje hladne vode.

1.3.7 Rizik od materijalne štete uslijed premalog tlaka punjenja sustava grijanja

Pogon sustava s premalom količinom vode može rezultirati oštećenjem sustava.

- ▶ U redovnim intervalima kontrolirajte tlak punjenja sustava grijanja.
- ▶ Obratite pozornost na upute vezane za tlak punjenja sustava grijanja (→ stranica 7).



2 Napomene o dokumentaciji

2.1 Poštivanje važeće dokumentacije

- ▶ Obvezno obratite pozornost na sve upute za uporabu koje su priložene uz komponente sustava.

2.2 Čuvanje dokumentacije

- ▶ Sačuvajte ove upute za rukovanje, kao i svu važeću dokumentaciju kako biste ih mogli koristiti i dalje.

2.3 Područje važenja uputa

Ove upute vrijede isključivo za:

Broj artikla proizvoda

	Broj artikla
VE 6 /14 EU II	0010023682
VE 9 /14 EU II	0010023683
VE 12 /14 EU II	0010023684
VE 14 /14 EU II	0010023685
VE 18 /14 EU II	0010023686
VE 21 /14 EU II	0010023687
VE 24 /14 EU II	0010023688
VE 28 /14 EU II	0010023689

3 Opis proizvoda

3.1 Struktura proizvoda

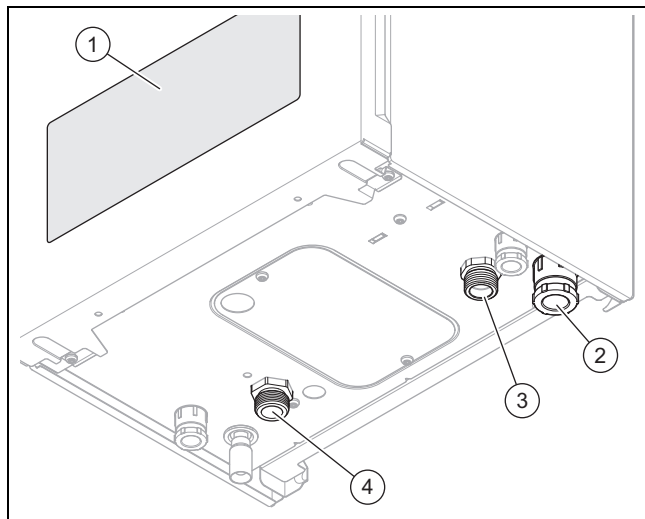

- | | |
|--|-------------------------|
| 1 Displej i poslužni element | 3 Polazni vod grijanja |
| 2 Kabelska provodnica za mrežni priključak | 4 Povratni vod grijanja |

3.2 Pregled upravljačkih elementa

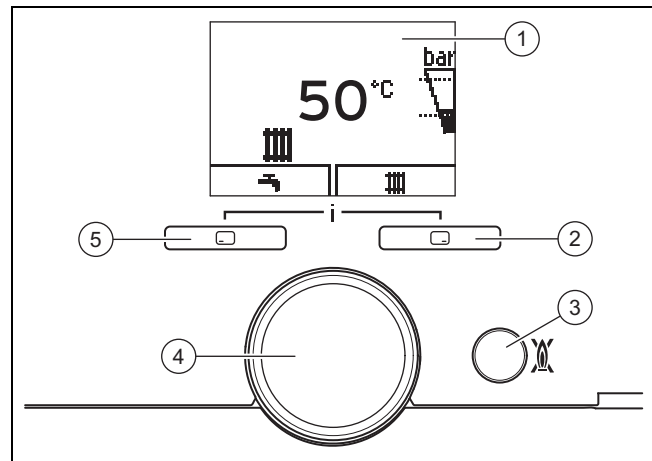

- | | |
|---|--------------------------|
| 1 Displej | 4 Okretni gumb |
| 2 Desna tipka za odabir | 5 Lijeva tipka za odabir |
| 3 Tipka za uključivanje i isključivanje/tipka za uklanjanje smetnji | |

3.2.1 Prikaz proizvoda

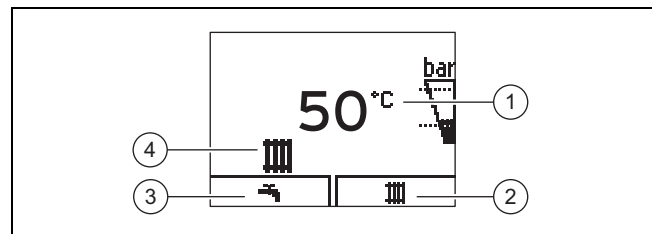

- | | |
|---|---|
| 1 Aktualna temperatura polaznog voda grijanja, tlak sustava, način rada, šifra greške ili dodatne informacije | 2 Aktualna dodijeljena funkcija desnoj tipki za odabir |
| | 3 Aktualna dodijeljena funkcija lijevoj tipki za odabir |
| | 4 Aktivan način rada |



Simbol	Značenje
bar [Symbol: bar with dashed lines]	Tlak sustava: – Neprekidno uklj.: Tlak punjenja je u dopuštenom području – Treperi: tlak punjenja je izvan dopuštenog područja Isprekidane linije označavaju dopušteno područje
[Symbol: three vertical bars]	Pogon grijanja je aktivan: – Neprekidno uklj.: zahtjev za toplinom kod pogona grijanja – treperi: zagrijavanje
[Symbol: tap]	Priprema tople vode je aktivna (proizvod s integriranim pripremom tople vode/proizvod s priključenim spremnikom tople vode): – neprekidno uklj.: pogon potrošnje – treperi: zagrijavanje
[Symbol: wrench]	Neophodno je održavanje
[Symbol: sun]	Ljetni pogon je aktivan Pogon grijanja je isključen

4 Pogon uređaja

Simbol	Značenje
 F.XX	Greška u proizvodu: Pojavljuje se umjesto osnovnog prikaza, eventualno objašnjenje u obliku teksta

3.3 Podaci na tipskoj pločici

Tipaska pločica nalazi se unutra na dnu kućišta.

Podatak na tipskoj pločici	Značenje
	Pročitati upute!
VE.. /14	Oznaka tipa
..6..	Snaga
EU II	ciljno tržište
eloBLOCK	Marketinški naziv
PMS	Dopušteni ukupni pretlak pogona grijanja
T _{maks.} (npr. 85 °C)	Maks. temperatura polaznog voda
V Hz	Mrežni napon i frekvencija mreže
IP	Stupanj zaštite
P	Opseg nazivnog toplinskog učinka
Q	Opseg toplinskog opterećenja
	DataMatrix kôd sa serijskim brojem, 7. do 16. brojka = broj artikla proizvoda

3.4 CE oznaka



CE-oznakom je dokumentirano da proizvodi sukladno tipskoj pločici ispunjavaju osnovne zahtjeve važećih smjernica.

Uvid u izjavu o sukladnosti moguće je dobiti kod proizvođača.

4 Pogon uređaja



Upozorenje! Opasnost od opekline vrućom vodom!

Pogrešno podešene temperature vode i tople vode u vodovima mogu dovesti do opekline.

- ▶ Provjerite temperaturu vode rukom.

Podesive vrijednosti uvijek se prikazuju treperenjem.

Promjenu vrijednosti morate uvijek potvrditi. Tek nakon toga se pohranjuje nova postavka.

4.1 Oplata u obliku ormara

Oplata proizvoda u obliku ormara podliježe posebnim propisima o izvedbi.

Ako vaš proizvod želite obložiti oplatom u obliku ormara, onda se obratite ovlaštenom servisu. Proizvod nikada ne mojte oblagati na vlastitu inicijativu.

4.2 Otvaranje uređaja za zatvaranje

1. Neka vam ovlašteni serviser koji je proizvod pustio u pogon objasni gdje se nalaze uređaji za zatvaranje i kako se njima rukuje.
2. Otvorite slavinu za održavanje na polaznom i povratnom vodu sustava grijanja.

Uvjet: Proizvod s ugrađenom pripremom tople vode ili priključenim spremnikom tople vode

- ▶ Otvorite zaporni ventil za hladnu vodu.

4.3 Puštanje proizvoda u pogon

- ▶ Pustite pogon u rada samo ako je oplata do kraja zatvorena.

4.4 Ukjučivanje proizvoda

- ▶ Uvjerite se da je uspostavljen dovod struje do proizvoda.
 - Proizvod je uključen čim se priključi na strujnu mrežu. Na displeju se prikazuje aktualna temperatura polaznog voda grijanja.





Napomena

Kako bi uređaji za zaštitu od smrzavanja i za nadzor sustava ostali uključeni, potrebno je proizvod uključiti i isključiti preko opcionalnog regulacijskog uređaja. Za to pitajte Vašeg instalatera.

4.5 Podešavanje temperature polaznog voda grijanja

Uvjet: Nije priključen regulator



- ▶ Pritisnite  (III).
 - ◀ Na displeju se pojavljuje temperatura polaznog voda grijanja.
- ▶ Temperaturu polaznog voda grijanja podesite pomoću zakretnog gumba.
- ▶ Pritisnite  kako biste potvrdili postavku.

Uvjet: Regulator je priključen



- ▶ Pritisnite  (III).
 - ◀ Na displeju se pojavljuje temperatura polaznog voda grijanja.
- ▶ Podesite željenu temperaturu polaznog voda grijanja na regulatoru (→ Upute za korištenje regulatora).

4.6 Podešavanje temperature tople vode

Uvjet: Nije priključen regulator

- ▶ Pritisnite .
 - ◁ Na displeju treperi podešena temperatura tople vode.
- ▶ Željenu temperaturu tople vode podesite pomoću zakretnog gumba.
- ▶ Pritisnite  kako biste potvrdili postavku.

Uvjet: Regulator je priključen

- ▶ Pritisnite .
 - ◁ Na displeju treperi podešena temperatura tople vode.
- ▶ Podesite maksimalno moguću temperaturu tople vode na proizvodu pomoću zakretnog gumba.
- ▶ Pritisnite  kako biste potvrdili postavku.
- ▶ Podesite željenu temperaturu tople vode na regulatoru (→ Upute za korištenje regulatora).

4.7 Ispuštanje tople vode

- ▶ Otvorite slavinu za toplu vodu kako biste ispuštali toplu vodu iz spremnika tople vode.
 - ◁ Ako temperatura spremnika niža od podešene temperature tople vode, onda će se proizvod automatski uključiti i zagrijati vodu u spremniku tople vode.
 - ◁ Ako temperatura spremnika odgovara podešenoj temperaturi tople vode, onda će se proizvod isključiti. Crpka radi još neko vrijeme.

4.8 Osiguravanje ispravnog tlaka punjenja sustava grijanja

4.8.1 Ispitivanje tlaka punjenja sustava grijanja



Napomena

Za adekvatan način rada sustava grijanja tlak punjenja kod hladnog sustava grijanja mora biti između 0,1 MPa i 0,2 MPa (1,0 bar i 2,0 bar).

Ako se sustav grijanja proteže preko više katova, onda je možda neophodan veći tlak punjenja sustava grijanja. Pitanja u vezi s tim postavite serviseru.

Ako se tlak punjenja sustava grijanja spusti ispod 0,08 MPa (0,8 bar) na displeju treperi simbol za tlak sustava. Ako se tla punjenja spusti ispod 0,03 MPa (0,3 bar), onda se proizvod isključuje. Na displeju se pojavljuje dojava greške **F.22**.

1. Dva puta pritisnite .
 - ◁ Na displeju se prikazuje aktualni tlak sustava te dopušteno područje tlaka.
2. Provjerite tlak punjenja na displeju ili na manometru.

Rezultat 1:

Tlak punjenja: 0,1 ... 0,2 MPa (1,0 ... 2,0 bar)
Tlak sustava je u predviđenom području tlaka.

Rezultat 2:

Tlak punjenja: < 0,08 MPa (< 0,80 bar)
▶ Napunite sustav grijanja. (→ stranica 7)

4.8.2 Punjenje sustava grijanja



Oprez!

Rizik od materijalne štete zbog vrlo tvrde ili vrlo korozivne vruće vode, odn. vode s dodatkom kemikalija!

Neprikladna voda iz vodovoda oštećuje brtve i membrane, začepljuje dijelove proizvoda i sustava grijanja kroz kroje protječe voda i stvara šumove.



- ▶ Sustav grijanja punite samo prikladnom ogrjevnom vodom.

1. Pitajte serviseru gdje se nalazi slavina za punjenje.
2. Spojite slavinu za punjenje dovodom vode za grijanje, onako kako Vam je to instalater objasnio.
3. Otvorite sve ventile grijaćih tijela (termostatske ventile) sustava grijanja.
4. Otvorite dovod vode za grijanje.
5. Slavinu za punjenje polako otvorite i nadopunite vodu sve dok ne postignete potreban tlak punjenja.
6. Zatvorite opskrbu ogrjevnom vodom..
7. Odražite sva grijaća tijela.
8. Provjerite tlak punjenja na displeju ili na manometru.
9. Eventualno nadopunite još vode.
10. Zatvorite slavinu za punjenje.



4.9 Isključivanje funkcija proizvoda

4.9.1 Isključivanje pogona grijanja (ljetni pogon)

Uvjet: Nije priključen regulator

- ▶ Pritisnite .
 - ◁ Na displeju se pojavljuje vrijednost temperature polaznog voda grijanja.
- ▶ Pomoću zakretnog gumba temperaturu polaznog voda grijanja podesite na **off**.
- ▶ Pritisnite  kako biste potvrdili postavku.
 - ◁ Pogon grijanja je isključen.
 - ◁ Na displeju se pojavljuje simbol .
 - ◁ Funkcija zaštite od smrzavanja proizvoda ostaje aktivna.

4.9.2 Pozivanje šifre statusa

- ▶ Istodobno pritisnite  i .
 - ◁ Poziva se izbornik.
 - ◁ Na displeju se prikazuje aktualno radno stanje (kôd statusa).

5 Uklanjanje smetnji

5 Uklanjanje smetnji

5.1 Prepoznavanje i uklanjanje smetnje

Dojave grešaka imaju prednost nad svim ostalim prikazima na displeju.

- ▶ Ako se pojave smetnje ili dojave greški (**F.xx**), postupite prema tabeli u prilogu.
Prepoznavanje i uklanjanje smetnji (→ stranica 10)
- ▶ Ako proizvod ne radi besprijekorno nakon provjere pomoću tablice, onda se radi uklanjanja problema obratite ovlaštenom serviseru.

6 Čišćenje i održavanje

6.1 Održavanje

Preduvjet za trajnu pogonsku spremnost i sigurnost, pouzdanost i dugi životni vijek proizvoda predstavlja provođenje radova inspekcije svake godine i radova održavanja svake druge godine od strane ovlaštenog serviseru. Ovisno o rezultatima inspekcije može biti potrebno ranije održavanje.

6.2 Čišćenje proizvoda

- ▶ Oplatu čistite vlažnom krpom natopljenom u otopini vode s malo deterdženta koji ne sadrži otapala.
- ▶ Nemojte koristiti raspršivače, sredstva za ribanje, sredstva za pranje posuđa ili sredstva za čišćenje koja sadrže otapala ili klor.

7 Zaštita od smrzavanja

Sustav grijanja i vodovodni vodovi su dovoljno zaštićeni od smrzavanja kada je sustav za grijanje ostavljen u pogonu za vrijeme razdoblja mraza i kada su prostorije odgovarajuće temperirane.

Alternativno možete isprazniti sustav grijanja i proizvod. Kontaktirajte vašeg ovlaštenog serviseru.

7.1 Funkcija zaštite od smrzavanja

Proizvod je opremljen funkcijom za zaštitu od mraza.

Ako temperatura polaznog voda padne ispod 8 °C, automatski se uključuje crpka za grijanje. Kada temperatura polaznog voda ponovno poraste i dosegne 10 °C, automatski se isključuje crpka za grijanje.

Kada je proizvod priključen na strujnu mrežu i temperatura polaznog voda padne ispod 5 °C, tada proizvod automatski prelazi u pogon i grije krug grijanja proizvoda na oko 25 °C. Ako temperatura polaznog voda padne ispod 3 °C **F.161** se prikazuje na displeju. U tom slučaju obavijestite svog ovlaštenog serviseru.

7.1.1 Funkcija zaštite od smrzavanja spremnika tople vode (samo kod opcionalnog vanjskog spremnika tople vode s NTC osjetnikom temperature)

Temperatura tople vode u spremniku tople vode stalno iznosi otprilike 15°C, ako nema zahtjeva za toplom vodom. Ako temperatura tople vode u spremniku tople vode padne ispod 3 °C, onda je isključena priprema tople vode i **F.162** se poja-

vljuje na displeju. U tom slučaju obavijestite svog ovlaštenog serviseru.



Napomena

Ova funkcija nije aktivna ako je spremnik tople vode priključen s termostatom.

8 Stavljanje izvan pogona

8.1 Privremeno stavljanje proizvoda izvan pogona



Oprez!

Rizik od materijalnih šteta zbog smrzavanja!

Uređaji za zaštitu od smrzavanja i za nadzor aktivni su samo ako ne postoji isključenje s mreže električne energije.

- ▶ Proizvod nemojte odvajati od strujne mreže.

- ▶ Zatvorite zaporni ventil za hladnu vodu.
- ▶ Otvorite slavinu za vodu kako biste pustili preostalu vodu da se isteče iz voda.
- ▶ Zatvorite slavinu za vodu.
- ▶ Zatvorite zaporni ventil tople vode.
- ▶ Isključite proizvod preko opcionalnog regulacijskog uređaja.

8.2 Stavljanje proizvoda izvan pogona za stalno

- ▶ Stavljanje proizvoda izvan pogona za stalno prepustite ovlaštenom serviseru.

9 Recikliranje i zbrinjavanje otpada

- ▶ Zbrinjavanje ambalaže prepustite stručnom instalateru koji je instalirao uređaj.



■ Ako je proizvod obilježen sljedećom oznakom:

- ▶ U tom slučaju nemojte odlagati proizvod u kućni otpad.
- ▶ Umjesto toga predajte proizvod na mjestu za skupljanje električnih i elektroničkih starih uređaja.



■ Ako proizvod sadrži baterije označene ovim znakom, onda baterije mogu sadržati supstance štetne po zdravlje ili okoliš.

- ▶ U tom slučaju odložite baterije na mjestu za skupljanje baterija.

Obavijest u svezi Zakona o održivom gospodarenju otpadom i Pravilnika o gospodarenju otpadnom električnom i elektroničkom opremom nalazi se na internetskoj stranici društva Vaillant- www.vaillant.hr.

10 Jamstvo i servisna služba za korisnike

10.1 Jamstvo

Informacije o jamstvu proizvođača zatražite na adresi za kontakt navedenoj na stražnjoj strani.

10.2 Servisna služba za korisnike

Korisnik je dužan pozvati ovlaštenu servisnu službu za prvo puštanje uređaja u pogon i ovjeru jamstvenog lista. U protivnom tvorničko jamstvo nije važeće. Sve eventualne popravke na uređaju smije obavljati isključivo ovlaštenu servisnu službu. Popis ovlaštenih servisa moguće je dobiti na prodajnim mjestima ili u Predstavništvu tvrtke:

Vaillant d.o.o.

Heinzelova 60

10000 Zagreb

Tel. 01 6188 670

Tel. 01 6188 671

Tel. 01 6064 380

Tehnički odjel 01 6188 673

Fax 01 6188 669

info@vaillant.hr

www.vaillant.hr

Internet: <http://www.vaillant.hr>

Dodatak

A Prepoznavanje i uklanjanje smetnji

Problem	Mogući uzrok	Potrebna mjera za uklanjanje
Nema tople vode Radijator je hladan Proizvod ne počinje s radom	Isključeno je strujno napajanje na objektu. Proizvod nije priključen na mrežu ili je isključen opcionalnim regulacijskim uređajem. Tlak punjenja sustava grijanja je prenizak. Zrak u sustavu grijanja.	Uključite napajanje zgrade strujom. Uvjerite se da je proizvod priključen na strujnu mrežu. Pri upotrebi opcionalnog regulacijskog uređaja uključite proizvod regulacijskim uređajem. Povećajte tlak punjenja sustava grijanja. Odzračite sustav grijanja.
Pogon grijanja se ne uključuje, protok tople vode odvija se bez poteškoća.	Zadana potrebna toplina nije određena vanjskim regulacijskim uređajem.	Regulirajte pogon grijanja vanjskim regulacijskim uređajem.
Na displeju se prikazuje F.22 (suhi požar).	Nedostatak vode u sustavu grijanja	Napunite sustav grijanja odgovarajućom količinom vode. Zatim pustite proizvod u pogon.

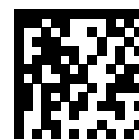

0020265774_01

0020265774_01 ■ 11.03.2019

Isporučitelj

Vaillant d.o.o.

Heinzelova 60 ■ 10000 Zagreb

Tel. 01 6188 670 ■ Tel. 01 6188 671

Tel. 01 6064 380 ■ Tehnički odjel 01 6188 673

Fax 01 6188 669

info@vaillant.hr ■ www.vaillant.hr

© Ove upute, kao i njezini dijelovi, zaštićene su autorskim pravima i smiju se umnožavati ili obrađivati samo uz pismenu suglasnost proizvođača.

Pridržavamo pravo na tehničke izmjene.