



Tehnički list

Vaillant ecoVIT pro



Onaj dobar osjećaj da činimo pravu stvar.

Jer  **Vaillant** misli dalje.

3. Plinski kondenzacijski kotlovi

3.3. Plinski kondenzacijski kotao ecoVIT pro VKK 186/5 do VKK 486/5

Posebne značajke

- Normirani stupanj iskoristivosti
108 % (Hg)
- Modulirajuće regulirana snaga od 30 do 100 %
- NO_x<60 mg/kWh
- Automatska prilagodba djelomičnog opterećenja
- Izmjenjivač topline iz glatkih cijevi od nehrđajućeg čelika
- Utični sustav Pro-E
- Veliki osvjetljeni LC zaslon sa „DIA“ sustavom
- Mogućnost kombiniranja sa solarnim sustavom ili dizalicom topline
- Mogućnost kaskadnog spajanja
- Mogućnost rada na zemni i ukapljeni naftni plin

Mogućnosti primjene

- Grijanje i priprema tople vode (u kombinaciji s indirektno grijanim spremnikom)
- Za novogradnje i modernizaciju obiteljskih kući za jednu i dvije obitelji, kao i za višestruko korištenje u etažnim stanovima (veći stambeni objekti)
- Za sve vrste grijanja
- Povoljna ugradnja kao krovna centrala za grijanje
- Režim rada u ovisnosti ili neovisno o okolnom zraku sa certificiranim sustavom ispušnih plinova



Oprema

- Visokoučinski kondenzacijski kotao od nehrđajućeg čelika
- Veliki sadržaj vode s vrlo malim otporom strujanja
- Modulacijski plamenik s niskom emisijom štetnih tvari u dimnim plinovima
- DIA-sustav
- Priključci uređaja s Pro E
- eBUS sučelje

Naziv uređaja	Razred energetske učinkovitosti na grijanju	Vrsta plina	Kategorija	Narudžbeni br.
ecoVIT pro VKK 186/5 SEE/SK	A	zemni plin G20 i tekući plin G31	I12H3P	0010019515
ecoVIT pro VKK 256/5 SEE/SK	A	zemni plin G20 i tekući plin G31	I12H3P	0010019516
ecoVIT pro VKK 356/5 SEE/SK	A	zemni plin G20 i tekući plin G31	I12H3P	0010019517
ecoVIT pro VKK 486/5 SEE/SK	A	zemni plin G20 i tekući plin G31	I12H3P	0010019518

3. Plinski kondenzacijski kotlovi

3.3. Plinski kondenzacijski kotao ecoVIT pro VKK 186/5 do VKK 486/5

Tehničke karakteristike:

ecoVIT exclusiv	VKK 186/5	VKK 256/5	VKK 356/5	VKK 486/5	Jed.
Područje nazivnog toplinskog učinka P kod 50/30 °C	5,8 - 19,1	8,3 - 26,5	11,3 - 37,5	15,5 - 51,5	kW
Područje nazivnog toplinskog učinka P kod 80/60 °C	5,0 - 17,2	7,2 - 24,3	10,1 - 33,3	13,9 - 47,2	kW
Maks. toplinsko opterećenje	18,0	25,0	35,0	48,0	kW
Najmanje toplinsko opterećenje	5,4	7,5	10,5	14,4	kW
Grijanje					
Maksimalna temperatura u polaznom vodu oko	85	85	85	85	°C
Područje podešavanje maks. temperature polaznog voda (tvornička postavka: 75 °C)	40 - 85	40 - 85	40 - 85	40 - 85	°C
Dopušteni ukupni nadtlak	3,0	3,0	3,0	3,0	bar
Sadržaj grijačeg kotla	100,0	100,0	89,0	85,0	lit
Količina protoka vode (u odnosu na $\Delta T = 20 \text{ K}$)	735	1040	1430	1990	l/h
Pad tlaka (u odnosu na $\Delta T = 20 \text{ K}$)	8,0	12,0	16,0	30,0	mbar
Količina vodenog kondenzata (pH-vrijednost oko: 3,7) kod pogona grijanja 50 °C polazni vod/30 °C povratni vod	2,9	4,0	5,7	7,7	l/h

3. Plinski kondenzacijski kotlovi

3.3. Plinski kondenzacijski kotao ecoVIT pro VKK 186/5 do VKK 486/5

ecoVIT exclusiv	VKK 186/5	VKK 256/5	VKK 356/5	VKK 486/5	Jed.
Općenito					
Razred energetske učinkovitosti na grijanju	A	A	A	A	A
Plinski priključak	R 3/4	R 3/4	R 3/4	R 3/4	
Priključak na grijanje	Rp 1	Rp 1	Rp 1	Rp 1	mm
Priključak zrako/dimovoda	80/125	80/125	80/125	80/125	mm
Priključni tlak (protočni tlak plina) za zemni plin, G20	20	20	20	20	mbar
Priključni tlak (protočni tlak plina) za ukapljeni plin, G31	50	50	50	50	mbar
Potrošnja plina pri 15 °C i 1013 mbar	G20 G31 1,9 0,7	2,6 1,0	3,7 1,4	5,0 2,0	m ³ /h kg/h
Protok dimnih plinova min./maks.	2,6 ... 8,5	3,3 ... 11,8	4,8 ... 16,2	6,5 ... 21,7	g/s
Temperatura dimnih plinova min./maks.	30 ... 70	30 ... 80	30 ... 75	35 ... 85	°C
Registracija priključaka za odvod dimnih plinova	C13(x), C33(x), C43(x), C53(x), C83(x), C93(x), B33, B33P, B23, B23P, B53P	C13(x), C33(x), C43(x), C53(x), C83(x), C93(x), B33, B33P, B23, B23P, B53P	C13(x), C33(x), C43(x), C53(x), C83(x), C93(x), B33, B33P, B23, B23P, B53P	C13(x), C33(x), C43(x), C53(x), C83(x), C93(x), B33, B33P, B23, B23P, B53P	
30%-stupanj djelotvornosti	108	108	108	108	%
NOx-klasa	5	5	5	5	
Dimenzije uređaja (V x Š x D)	1275 X 570 X 700	1275 X 570 X 700	1275 X 570 X 700	1275 X 570 X 700	mm
Montažna težina oko	96	96	112	112	kg
Električni priključak	230/50	230/50	230/50	230/50	V/Hz
Ugrađeni osigurač	T2	T2	T2	T2	
Vrsta zaštite	IP20	IP20	IP20	IP20	

3. Plinski kondenzacijski kotlovi

3.3. Plinski kondenzacijski kotao ecoVIT pro VKK 186/5 do VKK 486/5

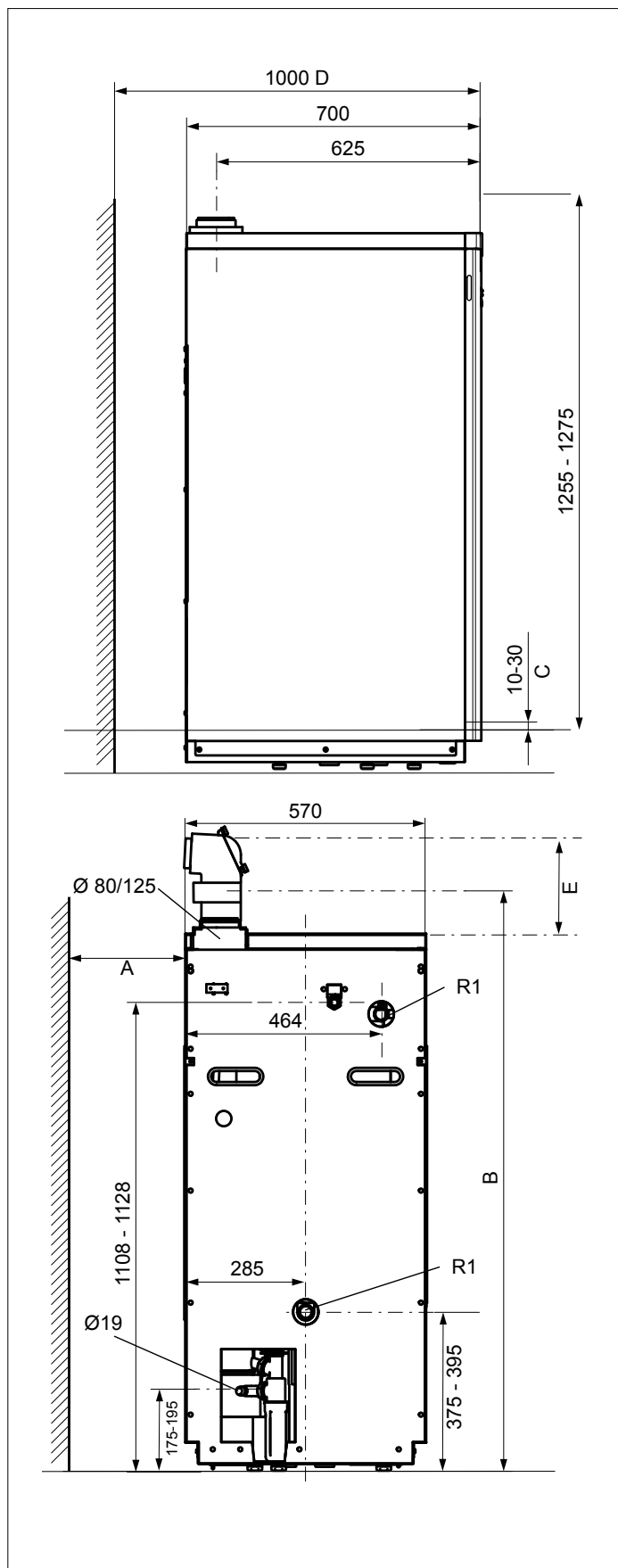





Dimenzije

- A min. 500 mm
- B min. 1185 mm (priključak dimnih plinova s umetkom s mjernim otvorom)
- C Noge s podesivom visinom 20 mm
- D Nužni razmak od zida 300 mm za dodatni pribor skupine cijevi i crpku kondenzata
- E min. 500 mm

3. Plinski kondenzacijski kotlovi

3.3. Plinski kondenzacijski kotao ecoVIT pro VKK 186/5 do VKK 486/5



Osnovni priključni pribor

Pribor	Opis	Kataloški broj
	Plinski ventil ravni Rp 3/4" sa protupožarnom zaštitom	300848
	Set za instalaciju ecoVIT	305951
	Lijevkasti odvod R 1 sa sifonom i rozetom	000376
	Sigurnosna grupa za kotlove ecoVIT, do 50 kW U kompletu: - Manometar - Odzračni lončić - Sigurnosni ventil 3 bara, Rp 1/2" - Priključna cijev - Toplinska izolacija	307591
	Sigurnosni ventil R 1/2" (do 3 bara)	009318

3. Plinski kondenzacijski kotlovi

3.3. Plinski kondenzacijski kotao ecoVIT pro VKK 186/5 do VKK 486/5

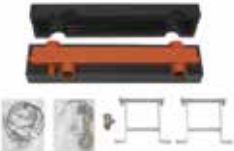
Osnovni priključni pribor

Pribor	Opis	Kataloški broj
 The image shows the components for the WH 40 boiler, including a black and orange boiler unit, a white metal frame, and various technical drawings and certificates.	WH 40 3,5 m ³ /h, priključak Rp 2"	306720
 The image shows the components for the WH 95 boiler, including a black and orange boiler unit, a white metal frame, and various technical drawings and certificates.	WH 95 8 m ³ /h, priključak Rp2"	306721
 The image shows the WH 160 boiler, a tall black unit with two orange horizontal pipes on the sides and a small technical drawing to the right.	WH 160 12 m ³ /h, priključak DN 65	306726

Vaillant d.o.o.

Heinzelova ul. 60 ■ 10000 Zagreb ■ Hrvatska ■ Tel.: 01/6188 670, 6188 671, 6064 380

Tehnički odjel: 01/6188 673 ■ Faks: 01/6188 669 ■ OIB: 65934263539

www.vaillant.hr ■ info@vaillant.hr