

Za korisnika

Uputa za uporabu



## Stanica za pitku vodu

aguaFLOW exclusiv

HR

Izdavač / izvođač

**Vaillant GmbH**

Berghauser Str. 40 ■ D-42859 Remscheid  
Telefon 021 91 18-0 ■ Telefax 021 91 18-28 10  
info@vaillant.de ■ www.vaillant.de

 **Vaillant**

## Sadržaj

<b>1</b>	<b>Sigurnost.....</b>	<b>3</b>
1.1	Upozorenja koja se odnose na rukovanje .....	3
1.2	Namjenska uporaba.....	3
1.3	Opće sigurnosne napomene .....	3
1.4	CE oznaka .....	4
<b>2</b>	<b>Napomene o dokumentaciji .....</b>	<b>5</b>
2.1	Prijevod originalnih uputa za uporabu .....	5
2.2	Poštivanje važeće dokumentacije .....	5
2.3	Čuvanje dokumentacije .....	5
2.4	Područje važenja uputa .....	5
<b>3</b>	<b>Opis uređaja i funkcija.....</b>	<b>5</b>
3.1	Zadatak.....	5
3.2	Konstrukcija .....	5
3.3	Način funkcioniranja .....	5
<b>4</b>	<b>Rukovanje .....</b>	<b>6</b>
4.1	Digitalni informacijski i analitički sustav (DIA sustav) .....	6
4.2	Koncept rukovanja .....	6
4.3	Osnovni prikaz .....	7
4.4	Razine za rukovanje .....	7
4.5	Podešavanje zadane vrijednosti tople vode i modusa cirkulacije .....	7
4.6	Dodatne funkcije .....	8
<b>5</b>	<b>Dojave grešaka i upozorenja .....</b>	<b>9</b>
<b>6</b>	<b>Njega proizvoda .....</b>	<b>9</b>
<b>7</b>	<b>Održavanje.....</b>	<b>9</b>
<b>8</b>	<b>Uklanjanje smetnji.....</b>	<b>9</b>
<b>9</b>	<b>Stavljanje izvan pogona .....</b>	<b>10</b>
<b>10</b>	<b>Reciklaža i zbrinjavanje otpada .....</b>	<b>10</b>
<b>11</b>	<b>Jamstvo.....</b>	<b>10</b>
<b>12</b>	<b>Servisna služba za korisnike.....</b>	<b>10</b>

## 1 Sigurnost

### 1.1 Upozorenja koja se odnose na rukovanje

#### Klasifikacija upozorenja koja se odnose na određenu radnju

Upozorenja koja se odnose na određenu radnju klasificirana su znakovima upozorenja i signalnim riječima u pogledu moguće opasnosti na sljedeći način:

#### Znakovi upozorenja i signalne riječi



##### Opasnost!

Neposredna opasnost po život ili opasnost od teških tjelesnih ozljeda



##### Opasnost!

Opasnost po život od strujnog udara



##### Upozorenje!

Opasnost od lakših tjelesnih ozljeda



##### Oprez!

Rizik od materijalnih ili ekoloških šteta

### 1.2 Namjenska uporaba

U slučaju nestručne ili nenamjenske uporabe može doći opasnosti do tjelesnih ozljeda i opasnosti po život korisnika ili trećih osoba, odn. oštećenja proizvoda i drugih materijalnih vrijednosti.

Proizvod je komponenta modularnog sustava za pripremu tople vode u kombinaciji s međuspremnikom i različitim uređajima za grijanje, npr. kotlom za grijanje na pelete, dizalicom topline ili nekim drugim uređajem za grijanje. U ovom sustavu se kao opcija može koristiti i solarna energija pomoću stanice za solarno zagrijavanje.

#### Vrijedi za: Vaillant

Namjenska uporaba obuhvaća:

- uvažavanje priloženih uputa za uporabu, instaliranje i servisiranje Vaillant proizvoda i svih ostalih komponenti sustava
- poštivanje svih uvjeta za inspekciju i održavanje navedenih u uputama.

Ovaj proizvod mogu upotrebljavati djeca od 8 godine starosti i više, kao i osobe sa smanjenim tjelesnim, osjetilnim ili mentalnim sposobnostima, odnosno sa nedovoljnim zna-

njem i iskustvom samo ako se nadziru ili ako su upućene u sigurnu upotrebu proizvoda, kao i ako razumiju opasnosti koje rezultiraju iz toga. Djeca se ne smiju igrati proizvodom. Čišćenje i radove održavanja za koja je zadužen korisnik ne smiju provoditi djeca bez nadzora.

Korištenje proizvoda u vozilima, kao npr. u kamp prikolicama ili prikolicama za stanovanje, ubraja se u nenamjensku uporabu. Pod vozilima se ne smatraju cjeline koje su trajno instalirane na jednom mjestu (takozvana instalacija vezana za mjesto).

Neka druga vrsta uporabe od one koja je navedena u ovim uputama ili uporaba koja prelazi granice ovdje opisane uporabe smatra se nenamjenskom. U nenamjensku uporabu ubraja se i svaka neposredna komercijalna i industrijska uporaba.

#### Pozor!

Zabranjena je svaka zlouporaba uređaja.

### 1.3 Opće sigurnosne napomene

#### 1.3.1 Izbjegavanje oštećenja uslijed smrzavanja

Ako proizvod neko dulje vrijeme (npr. tijekom zimskog odmora) ostane isključen i nezagrijanim prostorijama, onda može doći do smrzavanja vode u proizvodu i u cjevovodima.

- ▶ Vodite računa o tome da kompletna prostorija za postavljanje uvijek bude zaštićena od smrzavanja.

#### 1.3.2 Materijalne štete zbog propusna mjesta

- ▶ Pazite na to da na priključnim vodovima ne dođe do mehaničkog naprezanja.
- ▶ Na cjevovode nemojte vješati nikakve terete (npr. odjeću).

#### 1.3.3 Opasnost od promjena okružja proizvoda

Promjenama okružja proizvoda može doći opasnosti do tjelesnih ozljeda i opasnosti po život korisnika ili trećih osoba, odn. oštećenja proizvoda i drugih materijalnih vrijednosti.

- ▶ Ni u kojem slučaju nemojte onesposobiti funkcionalnost sigurnosne opreme.

# 1 Sigurnost

- ▶ Nemojte vršiti nikakve manipulacije na sigurnosnoj opremi.
- ▶ Nikada nemojte uništavati ili uklanjati plombe na sastavnim dijelovima. Promjene na plombiranim sastavnim dijelovima smiju vršiti samo ovlašteni serviseri i tvornička služba za korisnike.
- ▶ Nemojte vršiti nikakve promjene:
  - na proizvodu
  - na vodovima za dovod plina, za dovod zraka, za vodu i struju
  - na odvodnom vodu i na sigurnosnom ventilu ogrjevne vode
  - na građevinskim konstrukcijama

## 1.3.4 Opasnost od ozljeda i rizik od materijalnih šteta zbog nepropisno obavljenih ili neizvršenih radova održavanja i popravaka

Nepropisno provedeni ili neizvršeni radovi održavanja mogu ugroziti pogonsku sigurnost proizvoda.

- ▶ Smetnje i oštećenja kojima se ugrožava sigurnost otklonite odmah.
- ▶ Nikada nemojte sami pokušavati provoditi radove održavanja ili popravke proizvoda.
- ▶ Tim radovima zadužite servisera.
- ▶ Pridržavajte se zadanih intervala za radove održavanja.

## 1.4 CE oznaka



CE-oznakom je dokumentirano da proizvodi sukladno tipskoj pločici ispunjavaju osnovne zahtjeve važećih smjernica.

Uvid u izjavu o sukladnosti moguće je dobiti kod proizvođača.

## 2 Napomene o dokumentaciji

### 2.1 Prijevod originalnih uputa za uporabu

Ove upute predstavljaju prijevod originalnih uputa za uporabu u smislu Direktive o strojevima.

### 2.2 Poštivanje važeće dokumentacije

- ▶ Obvezno obratite pozornost na sve upute za uporabu koje su priložene uz komponente sustava.

### 2.3 Čuvanje dokumentacije

- ▶ Sačuvajte ove upute za rukovanje, kao i svu važeću dokumentaciju kako biste ih mogli koristiti i dalje.

### 2.4 Područje važenja uputa

Ove upute važe isključivo za sljedeće proizvode:

Oznaka tipa	Broj artikla
VPM 20/25/2 W	0010015136
VPM 30/35/2 W	0010015137
VPM 40/45/2 W	0010015138

## 3 Opis uređaja i funkcija

### 3.1 Zadatak

Stanica za pitku vodu prema potrebi opskrbljuje jedno ili više mjesta potrošnje toplom vodom, npr. umivaonike, tuševe ili kade.

### 3.2 Konstrukcija

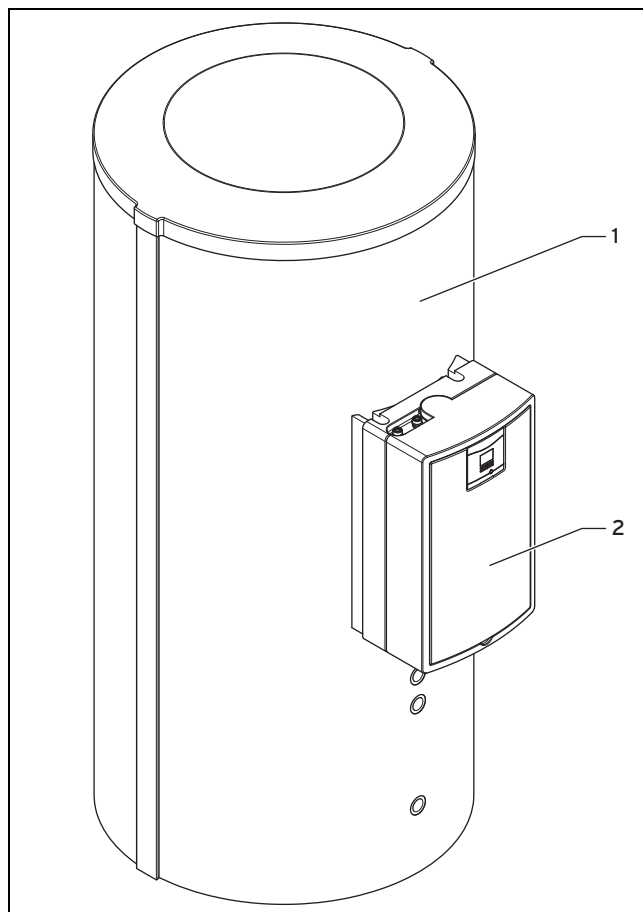

1 Međuspremnik

2 Stanica za pitku vodu

### 3.3 Način funkcioniranja

#### 3.3.1 Priprema tople vode

Priprema tople vode vrši se od količine potrošnje od 2 l/min. Miješajući ventil i cirkulacijska crpka prema potrebi upravljaju regulacijom stanice za pitku vodu, dok se ne postigne predpodešena temperatura vode.

Kako bi se predpodešena temperatura vode mogla održati, regulacija prepoznaje svaku promjenu količine potrošnje i izjednačava je.

#### 3.3.2 Cirkulacija

Kako bi na potrošnim mjestima topla voda bila brže dostupna, opcijnska cirkulacijska crpka pokreće toplu vodu u krugu tople vode.

#### Modusi cirkulacije

- Isklj.:  
Cirkulacijska crpka je isključena ili nije instalirana.
- Ekonomično:  
Cirkulacijska crpka uključuje se po potrebi, a nakon 3 minute ponovno se isključuje. Cirkulacijska crpka radi samo unutar podešenih perioda.
- Komfor:  
Cirkulacijska crpka radi neprekidno unutar podešenih perioda.

## 4 Rukovanje

### 3.3.3 Zaštita od legionela

Aktiviranjem funkcije za zaštitu od legionela uništavaju se klice u vodovima za vodu.



#### Napomena

Funkcija za zaštitu od legionela može se koristiti samo ako je priključen ecoPOWER 1.0, geoTHERM /3 ili VRS 620/3.

Cirkulacijska crpka zagrijava vodu u potpunom vodu tople vode na 70 °C.

Funkcija za zaštitu od legionela ostaje aktivna sve dok se vod tople vode ne zagrije u potpunosti ili dok ne prođe 1½ sat.

### 3.3.4 Zaštita od smrzavanja

Kada temperatura padne na ispod 5 °C, onda se pokreće funkcija zaštite od smrzavanja. Regulacija upravlja miješajućim ventilom i cirkulacijskom crpkom tako da se u krug tople vode unese dovoljno topline. Istovremeno se pokreće cirkulacijska crpka kao podrška.

Kada temperatura poraste na iznad 14 °C, onda se završava funkcija zaštite od smrzavanja.

## 4 Rukovanje

### 4.1 Digitalni informacijski i analitički sustav (DIA sustav)

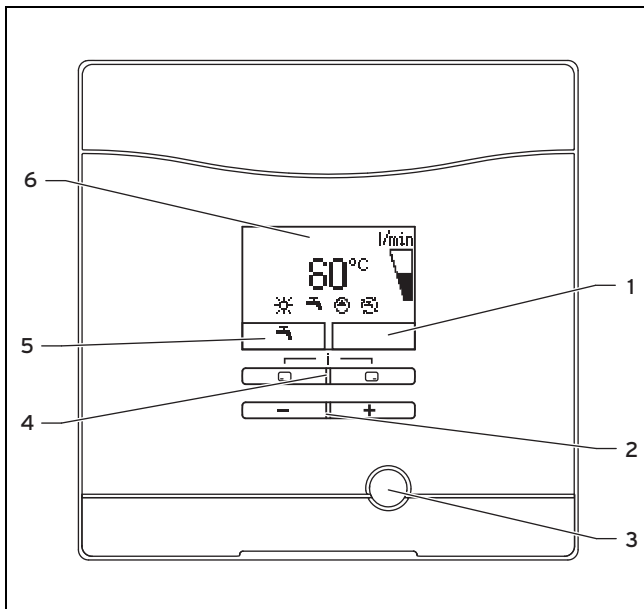

- 1 Prikaz aktualno dodijeljene funkcije desnoj tipki za odabir
- 2 Tipke minus i plus
- 3 Tipka za ukljanjanje smetnji
- 4 Lijeva i desna tipka za odabir
- 5 Prikaz aktualno dodijeljene funkcije lijevoj tipki za odabir
- 6 Displej

Stanica za pitku vodu **VPM/2 W** opremljena je digitalnim informacijskim i analitičkim sustavom (DIA sustav).

DIA sustav vas informira o pogonskom stanju stanice za pitku vodu i pomaže vam pri ukljanjanju smetnji.

Ako pritisnete neku od tipki DIA sustava, onda se uključuje osvjetljenje displeja. Takvim pritiskom tipke ne dolazi do aktiviranja nikakve funkcije.

Ako ne pritisnete nijednu tipku, osvjetljenje se gasi nakon jedne minute.

### 4.1.1 Prikazani simboli

Simbol	Značenje
	Prikaz aktualne količine protoka (stupčasti prikaz)
	Normalna regulacija
	Cirkulacijska crpka
	Crpka međuspremnika je aktivna – Krug tople vode radi, crpka međuspremnika je aktivna
 F.XX	Greška u stanici za pitku vodu (Pojavljuje se umjesto osnovnog prikaza. Tekstualni prikaz dodatno objašnjava prikazani kôd greške.)
	Dnevni rad
	Noćni rad

### 4.2 Koncept rukovanja

Stanicom za pitku vodu možete rukovati pomoću tipki za odabir i , kao i pomoću tipki plus i minu .

Obje tipke za odabir imaju funkciju takozvane softverske tipke. To znači da im se funkcija može promijeniti.

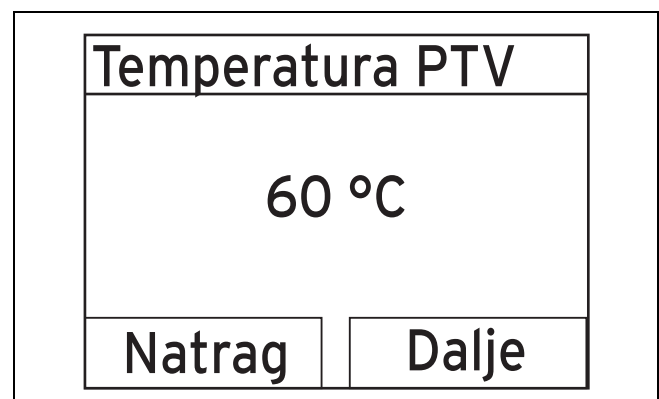

Na primjer, ako u osnovnom prikazu pritisnete , onda se aktualna funkcija mijenja s (zadana vrijednost tople vode) na **Natrag**.

Pomoću :

- s osnovnog prikaza dospijevate izravno na postavke za zadanu vrijednost tople vode
- možete prekinuti promjenu vrijednosti postavke
- u izborniku dospijevate na jednu izbornu razinu više

Pomoću :

- s postavke za zadanu vrijednost tople vode dospijevate na postavke za modus cirkulacije
- možete potvrditi vrijednost postavke
- u izborniku dospijevate na jednu izbornu razinu niže

Pomoću  i  istovremeno:

- dospijevate u izbornik s dodatnim funkcijama

Pomoću  ili  :

- se u izborniku krećete po pojedinačnim stavkama naprijed, odnosno natrag
- povećavate odn. smanjujete odabranu vrijednost postavke

Podesive vrijednosti uvijek se prikazuju treptanjem.

Promjenu vrijednosti morate uvijek potvrditi. Tek zatim se pohranjuje nova postavka.



#### Napomena

Uvijek imate mogućnost prekida promjene neke postavke ili očitavanja neke vrijednosti pritiskom na .

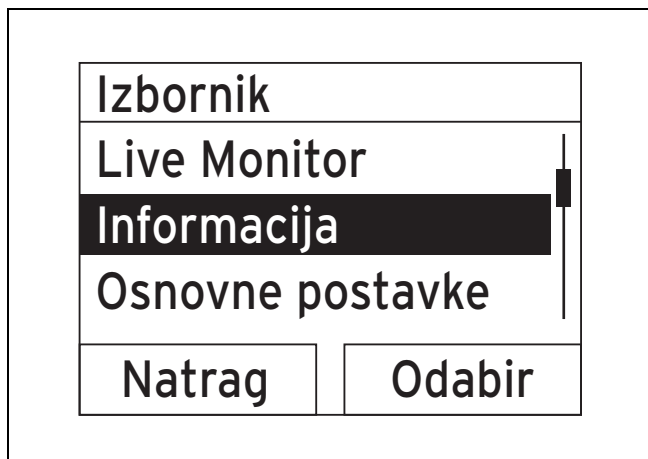

Označeni objekt na displeju prikazuje vam se inverzno (svijetla slova na tamnoj pozadini).



#### Napomena

Ako dulje od 15 minuta ne pritisnete nikakvu tipku, displej se vraća natrag na osnovni prikaz. Nepotvrđene promjene tada se ne preuzimaju.

### 4.3 Osnovni prikaz

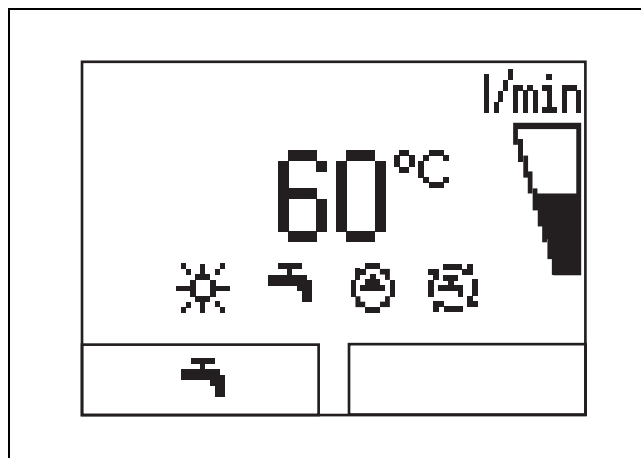

U normalnom pogonskom stanju na displeju vidite osnovni prikaz. Osnovni prikaz tada pokazuje aktualno stanje. Ako pritisnete , onda možete podesiti zadanu vrijednost tople vode. Ako je displej zatamnjen, onda prvim pritiskom tipke najprije se uključuje osvjetljenje. Za aktiviranje funkcije tipke u tom slučaju, tipku morate pritisnuti ponovno.

Na osnovni prikaz vraćate se tako što:

- pritisnete  te tako napustite izborne razine
- dulje od 15 minuta ne pritisnete nijednu tipku

Nepotvrđene promjene se ne preuzimaju.

Ako dođe do dojava greške, onda se osnovni prikaz mijenja na tekstualni prikaz uz dojavu greške.

### 4.4 Razine za rukovanje

Proizvod raspolaže s dvije razine za rukovanje:

#### – Razina za rukovanje za korisnike







Razina za rukovanje za korisnike nudi van najčešće korištene mogućnosti podešavanja za koja nisu potrebna specifična predznanja i prikazuje najvažnije informacije. Preko izbornika dospijevate do dodatnih informacija.

#### – Razina za rukovanje za ovlaštene servisere

Na razini za rukovanje namijenjenoj serviserima smije se upravljati samo sa stručnim znanjem te je stoga zaštićena kodom. Serviser ovdje može prilagođavati parametre stanice.

### 4.5 Podešavanje zadane vrijednosti tople vode i modusa cirkulacije

Iz osnovnog prikaza možete podesiti zadanu vrijednost tople vode i modus cirkulacije:

- ▶ Pritisnite .
  - ◁ Na displeju se pojavljuje zadana vrijednost tople vode.
- ▶ Pritisnite  ili .
  - ◁ Na displeju se prikazuje promijenjena zadana vrijednost tople vode.
- ▶ Pritisnite .
  - ◁ Na displeju se pojavljuje modus cirkulacije.
- ▶ Pritisnite  ili .

## 4 Rukovanje

- ◀ Na displeju se pojavljuje promijenjeni modus cirkulacije.

### 4.6 Dodatne funkcije

Digitalni informacijski i analitički sustav putem izbornika vam na raspolaganje stavlja daljnje funkcije.

#### 4.6.1 Rukovanje u izborniku

Istovremenim pritiskom na  i  („I”) dospijevate u izbornik.

#### 4.6.2 Struktura izbornika

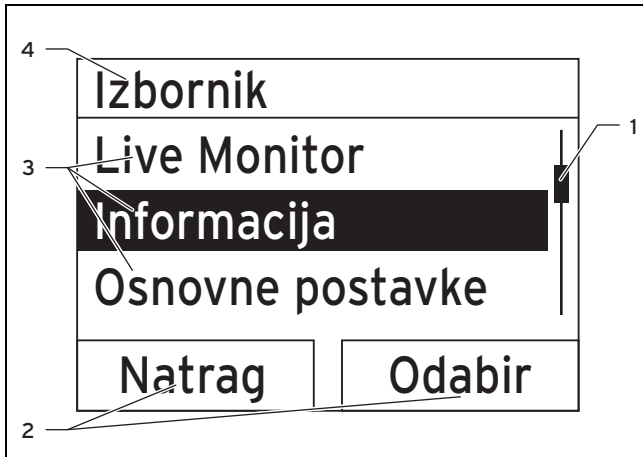

- 1 Traka s klizačem (vidi se samo kada postoji veći broj stavki nego što se može prikazati na displeju)
- 2 Aktualne funkcije desne i lijeve tipke za odabir (funkcije softverske tipke)
- 3 Stavke izborne razine (podrazine)
- 4 Naziv izborne razine

Digitalni informacijski i analitički sustav raspolaže izbornikom koji ima maksimalno dvije izborne razine (podrazine).

Kroz izborne razine možete navigirati do razine za podešavanje u kojoj želite očitati ili mijenjati postavke.



#### Napomena

Direktorij naveden na početku instrukcije za neku aktivnost pokazuje kako možete dospjeti do dotične funkcije, npr. **Izbornik → Informacija → Podaci za kontakt.**

#### 4.6.3 Live Monitor

Izbornik → Live Monitor

- Pomoću funkcije Live Monitor možete pozvati aktualni status proizvoda stanice za pitku vodu. Na displeju se dodatno pojavljuje značenje kodova statusa u obliku teksta.
- Osim toga, prikazuje se količina protoka tople vode i temperatura tople vode.
- Ako se promijeni status proizvoda, onda se prikaz ažurira automatski.

Kód statusa	Opisni tekst	Značenje
400	Modul se nalazi u stanju za održavanje	Stanica za pitku vodu je u modusu standby.

Kód statusa	Opisni tekst	Značenje
408	Zaštita od smrzavanja je aktivna	Sustav je isključen (zaštitna funkcija).
414	Prepoznato je ispuštanje tople vode	Na nekom mjestu potrošnje u sustavu troši se voda.
415	Zaštita od legionela je aktivna	Uključena je zaštita od legionela (zaštitna funkcija).

#### 4.6.4 Prikaz podaci za kontakt

Izbornik → Informacija → Podaci za kontakt

- Ako je ovlaštteni serviser pri puštanju u pogon ostavio svoj broj telefona, onda ga možete očitati pod stavkom **Podaci za kontakt.**

#### 4.6.5 Prikaz serijskog broja i broja artikla

Izbornik → Informacija → Serijski broj

- Pod stavkom **Serijski broj** naveden je serijski broj proizvoda koji eventualno trebate navesti ovlaštenom serviseru.
- Broj artikla nalazi se u drugom retku serijskog broja (od sedme do šesnaeste znamenke).

#### 4.6.6 Podešavanje jezika

Izbornik → Osnovne postavke → Jezik

- Ovlaštteni serviser vam je prilikom puštanja u pogon podesio željeni jezik. Ako želite podesiti neki drugi jezik, onda to možete napraviti preko gore navedene točke izbornika.

#### 4.6.7 Podešavanje kontrasta displeja

Izbornik → Osnovne postavke → Kontrast displeja

- Pomoću ove funkcije možete podesiti kontrast displeja tako da displej bude dobro čitljiv.

#### 4.6.8 Podešavanje datuma, vremena i ljetnog vremena



#### Napomena

Datum, vrijeme i automatsko prebacivanje između zimskog i ljetnog vremena možete podešavati samo ako nije priključen nikakav regulator sustava.

Izbornik → Osnovne postavke → Datum

- Preko ove točke izbornika možete podesiti datum.

Izbornik → Osnovne postavke → Vrijeme

- Preko ove točke izbornika možete podesiti vrijeme.

Izbornik → Osnovne postavke → Ljetno/zimsk. vrijeme

- Preko ove točke izbornika možete podesiti treba li DIA sustav automatski prebacivati između ljetnog i zimskog vremena.



## 5 Dojave grešaka i upozorenja

### Dojave grešaka

Dojave grešaka imaju prednost nad svim ostalim prikazima. Ako dođe do greške, onda se isključuje stanica za pitku vodu. Na displeju stanice za pitku vodu umjesto osnovnog prikaza pojavljuje se kôd greške. Tekstualni prikaz dodatno objašnjava prikazani kôd greške.

Ako istovremeno nastupi više grešaka, onda se na displeju izmjenično pokazuju dotične dojave grešaka na po dvije sekunde.

- ▶ Ako vaša stanica za pitku vodu dojadi neku grešku, onda se obratite svom serviseru.

### Kodovi greške

20 sekundi nakon pojavljivanja greške na displeju se pojavljuje dojava greške.



#### Napomena

Samo ovlašteni serviser smije ukloniti greške opisane u nastavku i izbrisati memoriju grešaka.

Kôd greške	Opisni tekst	Značenje
1272	<b>Crpka spremnika: greška elektronike</b>	Neispravna je elektronika crpke spremnika.
1275	<b>Crpka spremnika: blokirana</b>	Rotor s lopaticama crpke spremnika je blokirana.
1281	<b>Osjetnik temp. T1: greška</b>	Osjetnik temperature T1 je neispravan.
1282	<b>Osjetnik temp. T2: greška</b>	Osjetnik temperature T2 je neispravan.
1283	<b>Osjetnik temp. T3: greška</b>	Osjetnik temperature T3 je neispravan.
1284	<b>Osjetnik temp. T4: greška</b>	Osjetnik temperature T4 je neispravan.

### Dojave upozorenja

Dojave upozorenja na displeju vam daju informacije. Ako dođe do upozorenja, onda sustav radi i dalje. Na displeju stanice za pitku vodu umjesto osnovnog prikaza pojavljuje se kôd upozorenja. Tekstualni prikaz dodatno objašnjava prikazani kôd upozorenja.

Ako istovremeno nastupi više upozorenja, onda se na displeju izmjenično pokazuju dotične dojave upozorenja na po dvije sekunde.

- ▶ Ako vaša stanica za pitku vodu dojadi neko trajno upozorenje, onda se obratite svom serviseru.

### Kodovi upozorenja

Kôd upozorenja	Opisni tekst	Značenje
32	<b>Kamenac na izmjenjivaču topline</b>	Na izmjenjivaču topline došlo je do stvaranja kamenca.

Kôd upozorenja	Opisni tekst	Značenje
42	<b>Crpka spremnika: upozorenje</b>	Crpka spremnika dojavljuje upozorenje.
43	<b>Crpka spremnika: rad na suho</b>	U crpki spremnika nema više vode.

## 6 Njega proizvoda



### Oprez!

#### Rizik od materijalnih šteta zbog neprikladnih sredstava za čišćenje!

Neprikladna sredstva za čišćenje mogu oštetiti oplatu, armature ili upravljačke elemente.

- ▶ Nemojte koristiti raspršivače, sredstva za ribanje, sredstva za pranje posuđa ili sredstva za čišćenje koja sadrže otapala ili klor.

- ▶ Oplatu čistite vlažnom krpom natopljenom u otopini vode s malo deterdženta koji ne sadrži otapala.

## 7 Održavanje



### Opasnost!

#### Opasnost od ozljeda i materijalnih šteta uslijed nestručnog održavanja ili popravaka

Nepropisno provedeni ili neizvršeni radovi održavanja mogu ugroziti pogonsku sigurnost proizvoda.

- ▶ Nikada nemojte sami provoditi radove održavanja ili popravke svog proizvoda.
- ▶ Za radove održavanja ili popravke angažirajte ovlašteni servis. Preporučujemo sklapanje ugovora o održavanju.

Preduvjet za trajnu pogonsku spremnost i sigurnost, pouzdanost i dugi životni vijek proizvoda predstavlja provođenje radova inspekcije svake godine i radova održavanja svake druge godine od strane ovlaštenog serviseru.

## 8 Uklanjanje smetnji

Smetnja	Mogući uzrok	Uklanjanje
Ne protječe dovoljno tople vode.	Zaporne armature u dovodu hladne vode dijelom su zatvorene.	Provjerite sve zaporne armature. U danom slučaju potpuno otvorite zaporne armature.
	Začepljen je filter u dovodu hladne vode.	Obratite se ovlaštenom serviseru.

## 9 Stavljanje izvan pogona

Smetnja	Mogući uzrok	Uklanjanje
Ne protječe topla voda.	Zaporne armature u mreži hladne i tople vode su zatvorene.	Provjerite sve zaporne armature. U danom slučaju potpuno otvorite zaporne armature.
	Nestanak struje ili je stanica za pitku vodu bez struje.	U danom slučaju utaknite mrežni utikač u utičnicu.
	Cirkulacijska crpka je neispravna.	Obratite se ovlaštenom serviseru.
	Zrak u vodu ogrjevnje vode sprečava dovoljno prostrujavanje kroz izmjenjivač topline.	Obratite se ovlaštenom serviseru.
	Nema dovoljnog protoka u krugu ogrjevnje vode.	Obratite se ovlaštenom serviseru.
Temperatura tople vode je preniska.	Pogrešno je podešena zadana temperatura tople vode.	Obratite se ovlaštenom serviseru.

čevši od dana prodaje na malo. Korisnik je dužan obvezno poštivati uvjete navedene u jamstvenom listu.

## 12 Servisna služba za korisnike

Vrijedi za: Hrvatska, Vaillant

Korisnik je dužan pozvati ovlaštenu servisnu službu za prvo puštanje uređaja u pogon i ovjeru jamstvenog lista. U protivnom tvorničko jamstvo nije važeće. Sve eventualne popravke na uređaju smije obavljati isključivo ovlaštena servisna služba. Popis ovlaštenih servisa moguće je dobiti na prodajnim mjestima ili u Predstavništvu tvrtke Vaillant GmbH, Planinska ul.11, Zagreb ili na Internet stranici: [www.vaillant.hr](http://www.vaillant.hr).

## 9 Stavljanje izvan pogona



### Oprez!

#### Opasnost od oštećenja sustava

Nestručno provedeni radovi stavljanja izvan pogona mogu dovesti do oštećenja sustava.

- ▶ Pobrinite se o tome da stavljanje proizvoda izvan pogona provede isključivo ovlaštena servisna služba.

- ▶ Pobrinite se o tome da stavljanje proizvoda izvan pogona provede ovlaštena servisna služba.

## 10 Reciklaža i zbrinjavanje otpada

### Zbrinjavanje ambalaže

- ▶ Zbrinjavanje ambalaže prepustite stručnom instalateru koji je instalirao proizvod.

### Zbrinjavanje proizvoda i pribora

- ▶ Proizvod nikada nemojte odlagati u kućni otpad, kao ni pribor.
- ▶ Vodite računa o tome da se proizvod, kao i kompletan pribor zbrinu sukladno propisima.
- ▶ Pridržavajte se relevantnih propisa.

## 11 Jamstvo

Vrijedi za: Hrvatska

Tvorničko jamstvo vrijedi 2 godine uz predočenje računa s datumom kupnje i ovjerenom potvrdom o jamstvu i to po-



0020160796\_01 ■ 25.06.2014

**Vaillant d.o.o.**

Planinska 11 ■ 10000 Zagreb

tel. 01 618 86 70 ■ tel. 01 618 86 71

tel. 01 606 43 80 ■ tehnički odjel 01 618 86 73

fax 01 618 86 69

info@vaillant.hr ■ www.vaillant.hr

Ove upute, kao i njezini dijelovi, zaštićene su autorskim pravima i smiju se umnožavati ili obrađivati samo uz pismenu suglasnost proizvođača.