

- hr** Upute za rukovanje i instaliranje
- sq** Manuali i përdorimit dhe instalimit
- sr** Uputstva za rad i instalaciju
- de** Country specifics



## sensoHOME

VRT 380

**Publisher/manufacturer**

**Vaillant GmbH**

Berghauser Str. 40 | D-42859 Remscheid  
Tel. +492191 18 0 | Fax +492191 18 2810  
info@vaillant.de | www.vaillant.de



<b>hr</b>	<b>Upute za rukovanje i instaliranje</b> .....	<b>1</b>
<b>sq</b>	<b>Manuali i përdorimit dhe</b> <b>instalimit .....</b>	<b>22</b>
<b>sr</b>	<b>Uputstva za rad i instalaciju .....</b>	<b>44</b>
<b>de</b>	<b>Country specifics.....</b>	<b>65</b>

# Upute za rukovanje i instaliranje

## Sadržaj

<b>1</b>	<b>Sigurnost</b> .....	<b>2</b>	<b>5</b>	<b>Dojave greške i servisne dojave</b> .....	<b>16</b>
1.1	Namjenska uporaba.....	2	5.1	Dojava greške.....	16
1.2	Općeniti sigurnosni zahtjevi.....	2	5.2	Servisna dojava .....	16
1.3	 -- Sigurnost/propisi .....	3	<b>6</b>	<b>Informacije o proizvodu</b> .....	<b>16</b>
<b>2</b>	<b>Opis proizvoda</b> .....	<b>4</b>	6.1	Poštivanje i čuvanje važeće dokumentacije.....	16
2.1	Koja se nomenklatura upotrebljava? .....	4	6.2	Područje važenja uputa .....	16
2.2	Što je funkcija zaštite od smrzavanja? .....	4	6.3	Tipska pločica .....	16
2.3	Što znače sljedeće temperature? .....	4	6.4	Serijski broj .....	17
2.4	Što je zona? .....	4	6.5	CE oznaka .....	17
2.5	Što je cirkulacija? .....	4	6.6	Jamstvo i servisna služba za korisnike.....	17
2.6	Što znači prozor vremena?.....	4	6.7	Recikliranje i zbrinjavanje otpada .....	17
2.7	Sprječavanje neispravne funkcije.....	5	6.8	Podaci o proizvodu sukladno EU odredbi br. 811/2013, 812/2013.....	17
2.8	Podešavanje krivulje grijanja .....	5	6.9	Tehnički podaci - regulator sustava .....	17
2.9	Displej, poslužni elementi i simboli.....	5	<b>Dodatak</b> .....	<b>18</b>	
2.10	Funkcije za rukovanje i prikazivanje.....	7	<b>A</b>	<b>Uklanjanje smetnji, servisna dojava</b> .....	<b>18</b>
<b>3</b>	 -- <b>Elektroinstalacija, montaža</b> .....	<b>13</b>	A.1	Uklanjanje smetnji.....	18
3.1	Odabir vodova .....	13	A.2	Poruke održavanja.....	19
3.2	Montaža regulatora sustava .....	14	<b>B</b>	 -- <b>Uklanjanje smetnji i grešaka, servisna dojava</b> .....	<b>19</b>
<b>4</b>	 -- <b>Puštanje u rad</b> .....	<b>16</b>	B.1	Uklanjanje smetnji.....	19
4.1	Preduvjeti za puštanje u rad .....	16	B.2	Otklanjanje greške .....	20
4.2	Završena pomoć pri instaliranju.....	16	B.3	Poruke održavanja.....	20
4.3	Kasnije mijenjanje postavki.....	16	<b>Kazalo</b> .....	<b>21</b>	

# 1 Sigurnost

## 1 Sigurnost

### 1.1 Namjenska uporaba

U slučaju nestručne ili nenamjenske uporabe može doći do oštećenja proizvoda i drugih materijalnih vrijednosti.

Proizvod je predviđen za reguliranje sustava za grijanje s generatorima topline istog proizvođača pomoću eBUS sučelja.

Regulator sobne temperature regulira ovisno o instaliranom sustavu:

- Grijanje
- Priprema tople vode
- Cirkulacija

U namjensku uporabu ubraja se:

- pridržavanje svih važećih dokumenata proizvoda te svih drugih komponenata postrojenja
- instalaciju i montažu sukladno odobrenju proizvoda i sustava

Osim toga, namjenska uporaba obuhvaća instalaciju sukladno IP kôdu.

Ovaj proizvod mogu upotrebljavati djeca od 8 godine starosti i više, kao i osobe sa smanjenim tjelesnim, osjetilnim ili mentalnim sposobnostima, odnosno sa nedovoljnim znanjem i iskustvom samo ako se nadziru ili ako su upućene u sigurnu upo-

trebu proizvoda, kao i ako razumiju opasnosti koje rezultiraju iz toga. Djeca se ne smiju igrati proizvodom. Čišćenje i radove održavanja za koja je zadužen korisnik ne smiju provoditi djeca bez nadzora.

Neka druga vrsta uporabe od one koja je navedena u ovim uputama ili uporaba koja prelazi granice ovdje opisane uporabe smatra se nenamjenskom.

### 1.2 Općeniti sigurnosni zahtjevi

#### 1.2.1 Opasnost od nedovoljne kvalifikacije

Sljedeće poslove smiju provoditi samo ovlaštene serviseri koji su za to kvalificirani:

- Montaža
  - Demontaža
  - Instalacija
  - Puštanje u rad
  - Stavljanje izvan pogona
- Postupajte u skladu sa stajanjem tehnike.

Radovi i funkcije, koje smije izvoditi odn. podesiti ovlaštene serviser, označeni su simbolom



## 1.2.2 Opasnost zbog pogrešnog rukovanja

Pogrešnim rukovanjem možete ugroziti sebe i druge te prouzročiti materijalnu štetu.

- ▶ Pročitajte pažljivo ove upute i sve važeće dokumente, posebno poglavlje "Sigurnost" i upozoravajuće napomene.
- ▶ Kao operater provedite one aktivnosti koje su navedene u priloženim uputama i nisu

označene simbolom .

## 1.3 -- Sigurnost/propisi

### 1.3.1 Rizik od materijalne štete uslijed mraza

- ▶ Proizvod instalirajte u prostorije koje su zaštićene od smrzavanja.

### 1.3.2 Propisi (smjernice, zakoni, norme)

- ▶ Pridržavajte se nacionalnih propisa, normi, direktiva, odredbi i zakona.

# 2 Opis proizvoda

## 2 Opis proizvoda

### 2.1 Koja se nomenklatura upotrebljava?

- Regulator sustava: umjesto **VRT 380**
- Daljinsko upravljanje: umjesto **VR 92**

### 2.2 Što je funkcija zaštite od smrzavanja?

Funkcija zaštite od smrzavanja štiti sustav za grijanje i objekt od štete uslijed smrzavanja.

Pri vanjskim temperaturama

- koje su dulje od 4 sata ispod 4 °C, regulator sustava uključuje generator topline i regulira zadanu sobnu temperaturu na najmanje 5 °C.
- iznad 4 °C, regulator sustava generator topline, ali nadzire vanjsku temperaturu.

### 2.3 Što znače sljedeće temperature?

**Željena temperatura** je temperatura na kojoj se treba zagrijavati stambeni prostor.

**Snižena temperatura** je temperatura koja ne smije pasti u stambenom prostoru izvan prozora vremena.

**Temperatura polaznog toka** je temperatura kojom vruća voda napušta generator topline.

### 2.4 Što je zona?

Zgrada se može podijeliti u nekoliko područja koja se nazivaju zone. Svaka zona može imati neki drugi zahtjev za sustav grijanja.

Primjeri podjele u zone:

- U kući postoji podno grijanje (zona 1) i radijatorsko grijanje (zona 2).
- U kući ima nekoliko samostalnih stambenih jedinica. Svaka stambena jedinica dobiva svoju zonu.

### 2.5 Što je cirkulacija?

Dodatni vodovod povezuje se s cijevi za toplu vodu i sa spremnikom tople vode stvara krug. Cirkulacijska crpka osigurava stalnu cirkulaciju tople vode u sustavu cjevovoda tako da je i na udaljenim ispusnim mjestima odmah raspoloživa topla voda.

### 2.6 Što znači prozor vremena?

Primjer pogona grijanja u načinu rada: vremenski upravljano

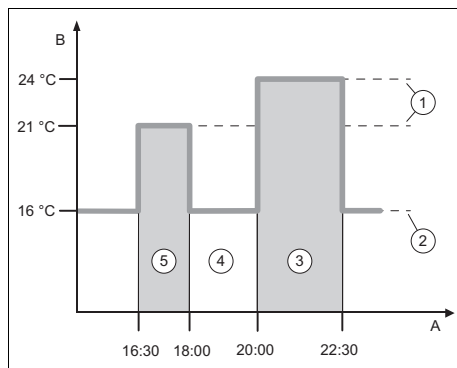

A	Vrijeme	3	Period 2
B	Temperatura	4	izvan prozora vremena
1	Tražena temperatura	5	Period 1
2	NOĆNA SOB. TEMP.		

Možete podijeliti jedan dan na nekoliko prozora vremena (3) i (5). Svaki prozor vremena može obuhvaćati individualno vrijeme. Prozori vremena ne smiju se preklapati. Svakom prozoru vremena možete dodijeliti neku drugu željenu temperaturu (1).

Primjer:

16:30 do 18:00; 21 °C

20:00 do 22:30; 24 °C

Unutar prozora vremena regulator sustava regulira temperaturu stambenog prostora na željenu. Izvan prozora vremena (4) regulator sustava regulira temperaturu stambenog prostora na niže podešenu sniženu temperatura (2).

## 2.7 Sprječavanje neispravne funkcije

- ▶ Nemojte zaklanjati regulator sustava namještajem, zavjesama ili drugim predmetima.
- ▶ Kada je regulator sustava montiran u stambenom prostoru, onda do kraja otvorite sve ventile termostata grijača u toj prostoriji.

## 2.8 Podešavanje krivulje grijanja

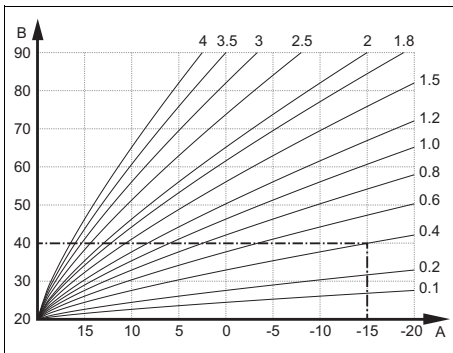

A Vanjska temperatura °C      B Zadana temperatura polaznog voda °C

Slika pokazuje moguće krivulje grijanja za zadanu sobnu temperaturu 20 °C. od 0,1 do 4,0. Ako je npr. izabrana krivulja grijanja 0,4, onda će se pri vanjskoj temperaturi od -15 °C regulacija vršiti na temperaturu polaznog voda od 40 °C.

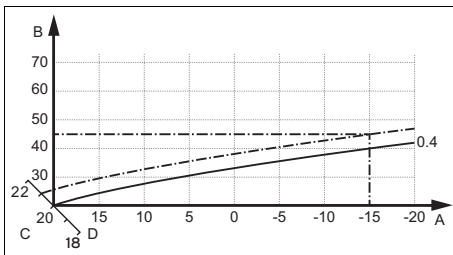

A Vanjska temperatura °C      C Zadana sobna temperatura °C  
B Zadana temperatura polaznog voda °C      D Krivulja a

Ako je izabrana krivulja grijanja 0.4, a za zadanu sobnu temperaturu 21 °C, dolazi do pomaka krivulje grijanja na način prikazan na slici. Na osovini a nagnutoj za 45° krivulja grijanja se ovisno o vrijednosti zadane sobne temperature paralelno pomiče. Pri vanjskoj temperaturi od -15 °C regulacija osigurava temperaturu polaznog voda od 45 °C.

## 2.9 Displej, poslužni elementi i simboli

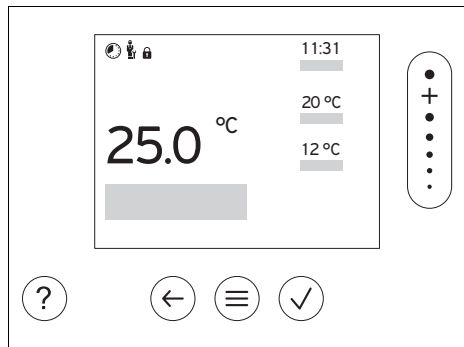

### 2.9.1 Upravljački elementi

- Pozivanje izbornika
- Natrag na glavni izbornik
- Potvrda odabira/promjene
- Pohranjivanje vrijednosti podešavanja
- Jednu razinu natrag
- Prekid unosa
- Navigiranje kroz strukturu izbornika
- Povećanje ili smanjenje vrijednosti postavke
- Navigiranje do pojedinačnih brojeva/slova
- Pozivanje pomoći
- Pozivanje pomoći vremenskog programa





Aktivni poslužni elementi svijetle zeleno.

Pritisnite 1 x : Dolazite do osnovnog prikaza.

## 2 Opis proizvoda

Pritisnite 2 x : Dolazite u izbornik.

### 2.9.2 Simboli

	Vremenski upravljano grijanje aktivno
	Blokada tipki aktivna
	Potrebno održavanje
	Greška u sustavu grijanja
	Kontaktiranje ovlaštenog servisera



## 2.10 Funkcije za rukovanje i prikazivanje



### Napomena

Funkcije koje su opisane u ovom poglavlju nisu na raspolaganju kod svih konfiguracija sustava.

Za pozivanje izbornika pritisnite 2 x

### 2.10.1 Točka izbornika REGULACIJA

IZBORNIK → REGULACIJA		
→ Zona		
→ Naziv zone	Promjena tvornički postavljenog imena zona 1	
→ Mod:	→ Ručno	→ <b>Željena temperatura: °C</b>
	Neprekidno zadržavanje željene temperature	
	→ Vremen. upr.	→ Tjedni plan
		→ Snižena temperatura: °C
	<b>Tjedni plan:</b> Može se podesiti do 12 prozora vremena i željenih temperatura po danu Ovlašteni serviser podešava ponašanje sustava grijanja izvan prozora vremena u funkciji <b>Noćni mod:</b> . U <b>Noćni mod:</b> znači: <ul style="list-style-type: none"> <li>– <b>Eko prog.:</b> Grijanje je isključeno izvan prozora vremena. Zaštita od smrzavanja je aktivirana.</li> <li>– <b>Normalno:</b> Snižena temperatura vrijedi izvan prozora vremena.</li> </ul> <b>Željena temperatura: °C:</b> Vrijedi u prozoru vremena	
	→ <b>Isključeno</b>	
Grijanje je isključeno, topla voda je i dalje raspoloživa, zaštita od smrzavanja je aktivirana		
→ Odsutnost	→ <b>Sve:</b> Vrijedi za sve zone u zadanom vremenu	
	→ <b>Zona:</b> Vrijedi za odabranu zonu u zadanom vremenu	
	Rad grijanja i s toplom vodom je isključen, aktivirana je zaštita od niskih temperatura	
→ Topla voda		
→ Mod:	→ Ručno	→ <b>Temperatura tople vode</b>
	Neprekidno zadržavanje temperature tople vode	
	→ Vremen. upr.	→ Tjedni plan tople vode
		→ <b>Temperatura tople vode: °C</b>
		→ Tjedni plan cirkulacije

## 2 Opis proizvoda

IZBORNIK → REGULACIJA	
→ Mod:	<b>Tjedni plan tople vode:</b> Može se podesiti do 3 prozora vremena po danu <b>Temperatura tople vode: °C:</b> Vrijedi u prozoru vremena Izvan prozora vremena rad s toplom vodom je isključen <b>Tjedni plan cirkulacije:</b> Može se podesiti do 3 prozora vremena po danu U prozoru vremena cirkulacijska crpka crpi toplu vodu do ispusnih mjesta Cirkulacijska crpka je isključena izvan prozora vremena → <b>Isključeno</b> Pogon tople vode je isključen
→ <b>Topla voda brzo</b>	Jednokratno zagrijavanje vode u spremniku
→ <b>Ventiliranje</b>	Pogon grijanja isključen je za 30 minuta.
→ <b>Pomoć vremenskog programa</b>	Programiranje željene temperature za ponedjeljak - petak i subota - nedjelja; programiranje vrijedi za vremenski upravljane funkcije <b>Grijanje, Topla voda i cirkulaciju</b> . Prepisuje tjedni plan za funkcije <b>Grijanje, Topla voda i cirkulaciju</b> .
→ <b>Sustav isklj.</b>	Sustav je isključen. Zaštita od niskih temperatura ostaje aktivirana.

### 2.10.2 Točka izbornika INFORMACIJA

IZBORNIK → INFORMACIJA	
→ <b>Aktualne temperature</b>	
→ <b>Zona</b>	
→ <b>Temperatura tople vode</b>	
→ <b>Tlak vode: bar</b>	
→ <b>Stanje plamenika:</b>	
→ <b>Upravljački elementi</b>	Objašnjenje poslužnih elemenata
→ <b>Prikaz izbornika</b>	Objašnjenje strukture izbornika
→ <b>Kontakt ovlaštenog servisera</b>	
→ <b>Serijski broj</b>	

### 2.10.3 Točka izbornika POSTAVKE

IZBORNIK → POSTAVKE	
 → <b>Razina za servisera</b>	
→ <b>Unos pristupnog koda</b>	Pristup servisnoj razini, tvornička postavka: 00
→ <b>Kontakt ovlaštenog servisera</b>	Unos podataka za kontakt
→ <b>Datum servisa:</b>	Unesite vremenski najbliži datum servisa priključene komponente npr. generatora topline
→ <b>Povijest grešaka</b>	Greške su navedene prema vremenu
→ <b>Konfiguracija sustava</b>	Funkcije (→ Točka izbornika <b>Konfiguracija sustava</b> )

IZBORNİK → POSTAVKE	
→ Sušenje estriha	Aktivirajte funkciju <b>Profil sušenja estriha</b> za novopostavljeni estrih sukladno građevinskim propisima. Regulator sustava regulira temperaturu polaznog toka neovisno o vanjskoj temperaturi. Podesite sušenje estriha (→ Točka izbornika <b>Konfiguracija sustava</b> )
→ Promjena koda	
→ Jezik, vrijeme, displej	
→ Jezik:	
→ Datum:	Nakon isključivanja struje datum se zadržava oko 30 minuta.
→ Vrijeme:	Nakon isključivanja struje vrijeme se zadržava oko 30 minuta.
→ Svjetlost displeja:	
→ Ljetno vrijeme:	→ Automatski
	→ Ručno
Promjena se odvija:	
<ul style="list-style-type: none"> <li>– posljednjeg vikenda u ožujku u 2:00 (ljetno vrijeme)</li> <li>– posljednjeg vikenda u listopadu u 3:00 (zimsko vrijeme)</li> </ul>	
→ Korekcijska vrijednost	
→ Sobna temperatura: K	Izjednačenje temperaturne razlike između vrijednosti izmjerene u regulatoru sustava i vrijednosti referentnog termometra u stambenom prostoru.
→ Vanjska temperatura: K	Izjednačenje temperaturne razlike između izmjerene vrijednosti u vanjskom osjetniku i vrijednosti vanjskog referentnog termometra.
→ Tvoričke postavke	Regulator sustava vraća sve postavke na tvoričke postavke i poziva pomoć pri instaliranju. Samo ovlašteni servisier smije provesti pomoć pri instaliranju.



## 2.10.4 Točka izbornika Konfiguracija sustava

IZBORNİK → POSTAVKE → Razina za servisera → Konfiguracija sustava	
→ Sustav	
→ Tlak vode: bar	
→ eBUS komponente	Popis eBUS komponenti i njihova verzija softvera
→ Adapt. krivulja grij.:	Automatsko fino namještanje krivulje grijanja. Preduvjet: <ul style="list-style-type: none"> <li>– Odgovarajuća krivulja grijanja za zgradu podešena je u funkciji <b>Krivulja grijanja</b>.</li> <li>– Regulatoru sustava odn. daljinskom upravljanju je dodijeljena ispravna zona u funkciji <b>Dodjela zone</b>.</li> <li>– U funkciji <b>Uklj. sobnom temp.</b>: je odabrano <b>Prošireno</b>.</li> </ul>
→ Regulacija:	<b>Vođ.sob.tem.</b> Regulacija slijedi preko temperature prostorije.
	<b>Vođ.vrem.uvj.</b> Čim se priključi vanjski osjetnik, regulacija slijedi preko vanjske temperature.
→ Generator topline 1	
→ Status:	
→ Aktualna temp. pol. voda: °C	

## 2 Opis proizvoda

IZBORNIK → POSTAVKE → Razina za servisera → Konfiguracija sustava		
→ Krug 1		
→ Status:		
→ Zadana temp. pol. voda: °C		
→ VT-granice isključivanja: °C	Unesite gornju granicu vanjske temperature. Ako je vanjska temperatura iznad podešene vrijednosti, regulator sustava deaktivira pogon grijanja.	
→ Krivulja grijanja:	Krivulja grijanja (→ Poglavlje Opis proizvoda) je ovisnost temperature polaznog toka o vanjskoj temperaturi za željenu temperaturu (zadana sobna temperatura).	
→ Min. zadana temp. pol. voda: °C	Unesite donju granicu zadane temperature polaznog voda. Regulator sustava uspoređuje podešenu vrijednost s izračunatom zadanom temperaturom polaznog voda i regulira na veću vrijednost.	
→ Maks. zadana temp. pol. voda: °C	Unesite gornju granicu zadane temperature polaznog voda. Regulator sustava uspoređuje podešenu vrijednost s izračunatom zadanom temperaturom polaznog voda i regulira na manju vrijednost.	
→ Noćni mod:		
	→ <b>Eko prog.</b>	<p>Funkcija grijanja je isključena i funkcija zaštite od smrzavanja je aktivirana.</p> <p>Pri vanjskim temperaturama koje su dulje od 4 sata ispod 4 °C, regulator sustava uključuje generator topline i regulira na <b>Snižena temperatura: °C</b>. Pri vanjskoj temperaturi iznad 4 °C regulator sustava isključuje generator topline. Nadzor vanjske temperature ostaje aktivan.</p> <p>Ponašanje toplinskog kruga izvan prozora vremena. Preduvjet:</p> <ul style="list-style-type: none"> <li>– U funkciji <b>Grijanje</b> → <b>Mod:</b> je aktiviran <b>Vremen. upr.</b></li> <li>– U funkciji <b>Uklj. sobnom temp.:</b> je aktiviran <b>Aktivno</b> ili <b>Neaktivno</b>.</li> </ul> <p>Ako je aktiviran <b>Prošireno</b> u <b>Uklj. sobnom temp.</b>, onda regulator sustava regulira neovisno o vanjskoj temperaturi na zadanu sobnu temperaturu 5 °C.</p>
	→ <b>Normalno</b>	<p>Funkcija grijanja je uključena. Regulator sustava regulira na <b>Snižena temperatura: °C</b>.</p> <p>Preduvjet: u funkciji <b>Grijanje</b> → <b>Mod:</b> je aktiviran <b>Vremen. upr.</b></p>
Ponašanje se odvojeno podešava za svaki toplinski krug.		
→ <b>Uklj. sobnom temp.:</b>		
	→ <b>Neaktivno</b>	
	→ <b>Aktivno</b>	Prilagodavanje temperature polaznog toka ovisno o trenutnoj sobnoj temperaturi.

IZBORNİK → POSTAVKE → Razina za servisera → Konfiguracija sustava		
	→ <b>Prošireno</b>	Prilagođavanje temperature polaznog toka ovisno o trenutnoj sobnoj temperaturi. Regulator sustava dodatno aktivira/deaktivira zonu. <ul style="list-style-type: none"> <li>– Zona se deaktivira: trenutna sobna temperatura &gt; podešene sobne temperature + 2/16 K</li> <li>– Zona se aktivira: trenutna sobna temperatura &lt; podešene sobne temperature - 3/16 K</li> </ul>
<p>Ugrađeni senzor temperature mjeri trenutnu sobnu temperaturu. Regulator sustava izračunava novu zadanu sobnu temperaturu koja se koristi za prilagođavanje temperature polaznog toka.</p> <ul style="list-style-type: none"> <li>– Razlika = podešena zadana sobna temperatura - trenutna sobna temperatura</li> <li>– Nova zadana sobna temperatura = podešena zadana sobna temperatura + razlika</li> </ul> <p>Preduvjet: Regulator sustava odn. daljinsko upravljanje u funkciji <b>Dodjela zone</b>: dodijeljen je zoni u kojoj je regulator sustava odn. daljinsko upravljanje instaliran.</p> <p>Funkcija <b>Uklj. sobnom temp.</b>: ne djeluje ako je aktiviran <b>Nema dodj.</b> u funkciji <b>Dodjela zone</b>.</p>		
→ <b>Vrsta regulacije:</b>	<b>2 točke</b>	Odgovara uključivanju / isključivanju regulacije
	<b>Analog.</b>	Odgovara modulirajućoj regulaciji
→ <b>Zona</b>		
→ <b>Aktivirana zona:</b>	Deaktiviranje nepotrebnih zona. Sve postojeće zone pojavljuju se na displeju.	
→ <b>Dodjela zone:</b>	Dodijelite regulator sustava odn. daljinsko upravljanje odabranoj zoni. Regulator sustava odn. daljinsko upravljanje mora biti instaliran u odabranoj zoni. Regulacija dodatno koristi osjetnik sobne temperature dodijeljenog uređaja. Daljinsko upravljanje koristi sve vrijednosti dodijeljene zone. Ako regulatoru sustava odn. daljinskom upravljanju nije dodijeljena zona, onda funkcija <b>Uklj. sobnom temp.</b> : ne djeluje.	
→ <b>Status zon. ventila:</b>		
→ <b>Topla voda</b>		
→ <b>Spremnik:</b>	Kod postojećeg spremnika tople vode treba odabrati postavku <b>Aktivno</b> .	
→ <b>Zadana temp. pol. voda:</b> °C		
→ <b>Cirkulacijska crpka:</b>		
→ <b>Zaštita od legio. dan:</b>	<p>Odredite kojim danima treba izvršiti zaštitu od bakterije legionele. Tih dana se temperatura vode povećava iznad 60 °C. Cirkulacijska crpka se uključuje. Funkcija završava najkasnije nakon 120 minuta.</p> <p>Kada je aktivirana funkcija <b>Odsutnost</b>, ne vrši se zaštita od bakterije legionele. Kada je završena funkcija <b>Odsutnost</b>, vrši se zaštita od bakterije legionele.</p>	
→ <b>Zaštita od legio. vrijeme:</b>	Odredite u koje vrijeme treba izvršiti zaštitu od bakterije legionele.	
→ <b>Histereza punjenja spremnika: K</b>	Punjenje spremnika počinje kada je temperatura spremnika < željena temperatura - vrijednost histereze.	
→ <b>Pomak punjenja spremnika: K</b>	Željena temperatura + pomak = temperatura polaznog toka za spremnik tople vode.	

## 2 Opis proizvoda

IZBORNİK → POSTAVKE → Razina za servisera → Konfiguracija sustava	
→ <b>Maks. vrij. punj. spremnika:</b>	Podlašavanje maksimalnog vremena u kojem se neprekidno puni spremnik tople vode. Ako je postignuto maksimalno vrijeme ili zadana temperatura, regulator sustava omogućuje funkciju grijanja. Postavka <b>Isklj.</b> znači: nema ograničenja vremena punjenja spremnika.
→ <b>Vrij. blok. punj. spremnika: min</b>	Podlašavanje vremena u kojem se blokira punjenje spremnika nakon isteka maks. vremena punjenja spremnika. U blokiranom vremenu regulator sustava omogućuje funkciju grijanja.
→ <b>Paralelno punj. spremnika:</b>	Tijekom punjenja spremnika tople vode paralelno se zagrijava krug mješalice. Tijekom punjenja spremnika uvijek se isključuje nemiješani toplinski krug.
→ <b>Profil sušenja estriha</b>	Podlašavanje zadane temperature polaznog voda po danu sukladno građevinskim propisima



## 3 -- Elektroinstalacija, montaža

Elektroinstalaciju smije provoditi samo ovlaštenu serviser.

Sustav grijanja mora se staviti izvan rada prije izvođenja radova.

### 3.1 Odabir vodova

- ▶ Za vodove mrežnog napona ne koristite savitljive vodove.
- ▶ Za vodove mrežnog napona koristite vodove s plaštem (npr. NYM 3x1,5).

#### Promjer voda

eBus kabel (niski napon)	$\geq 0,75 \text{ mm}^2$
Kabeli osjetnika (niski napon)	$\geq 0,75 \text{ mm}^2$

#### Duljina voda

Kabeli osjetnika	$\leq 50 \text{ m}$
Kabeli sabirnica	$\leq 125 \text{ m}$

# 3 -- Elektroinstalacija, montaža

## 3.2 Montaža regulatora sustava

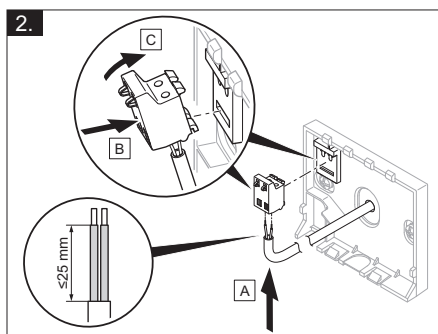
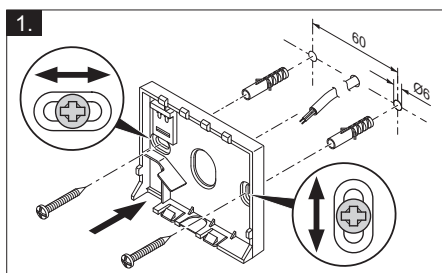
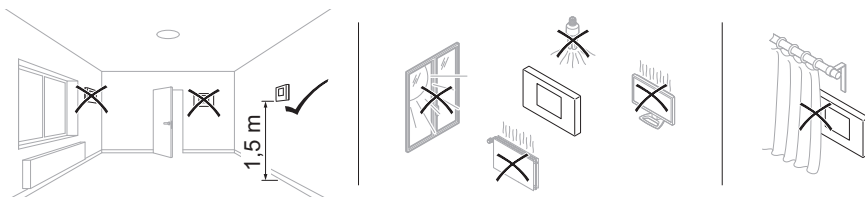
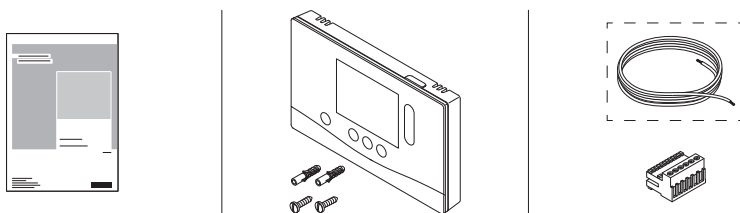





3.

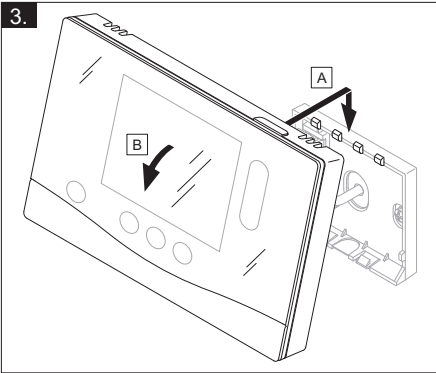

## 4 -- Puštanje u rad

### 4 -- Puštanje u rad

#### 4.1 Preduvjeti za puštanje u rad

- Montaža i elektroinstalacija regulatora sustava i eventualno vanjskog osjetnika je završena.
- Završeno je puštanje u rad svih komponenti sustava (osim regulatora sustava).

#### 4.2 Završena pomoć pri instaliranju

U pomoći pri instaliranju nalazi se kod pozivanja **Jeziik**.

Pomoć pri instaliranju regulatora sustava provedite prema popisu funkcija. Kod svake funkcije odaberite vrijednost postavke koja odgovara instaliranom sustavu grijanja.

##### 4.2.1 Završetak pomoći pri instaliranju

Nakon što ste prošli pomoć pri instaliranju, na zaslonu se pojavljuje: **Odaberite idući korak**.

**Konfiguracija sustava:** Pomoć pri instaliranju mijenja u konfiguraciji sustava servisnu razinu u kojoj možete dalje optimirati sustav grijanja.

**Pokretanje sustava:** Pomoć pri instaliranju mijenja na osnovnom prikazu i sustav grijanja radi s podešenim vrijednostima.

#### 4.3 Kasnije mijenjanje postavki

Sve postavke koje ste izvršili putem pomoći pri instaliranju kasnije možete promijeniti preko upravljačke razine za korisnika ili servisne razine.

## 5 Dojave greške i servisne dojave

### 5.1 Dojava greške

Na displeju se pojavljuje  s tekstom dojave greške.

Dojave greške možete naći pod: **IZBORNIK** → **POSTAVKE** → **Razina za servisera** → **Povijest grešaka**

Otklanjanje greške (→ Prilog)

### 5.2 Servisna dojava

Na displeju se pojavljuje  s tekstom servisne dojave.

Servisna dojava (→ Prilog)

## 6 Informacije o proizvodu

### 6.1 Poštivanje i čuvanje važeće dokumentacije

- ▶ Obvezno obratite pozornost na upute predviđene za Vas koje su priložene uz komponente sustava.
- ▶ Kao korisnik sačuvajte ove upute za rukovanje, kao i svu važeću dokumentaciju kako biste ih mogli koristiti i dalje.

### 6.2 Područje važenja uputa

Ove upute vrijede isključivo za:

- 0020260949

### 6.3 Tipska pločica

Tipska pločica se nalazi na stražnjoj strani proizvoda.

Podatak na tipskoj pločici	Značenje
Serijski broj	za identifikaciju, 7. do 16. znamenke = broj artikla proizvoda
<b>sensHOME</b>	Naziv proizvoda
V	Dimenzionirani napon

Podatak na tipskoj pločici	Značenje
mA	Dimenzionirana struja
	Pročitajte upute

## 6.4 Serijski broj

Serijski broj možete pozvati pod **IZBORNIK** → **INFORMACIJA** → **Serijski broj**. 10-znamenkasti broj artikla nalazi se u drugom retku.

## 6.5 CE oznaka



CE oznakom se dokazuje da proizvodi sukladno izjavi o sukladnosti ispunjavaju osnovne zahtjeve odgovarajućih direktiva.

Uvid u izjavu o sukladnosti moguće je dobiti kod proizvođača.

## 6.6 Jamstvo i servisna služba za korisnike

### 6.6.1 Jamstvo

Informacije o jamstvu proizvođača pronaći ćete u Country specifics.

### 6.6.2 Servisna služba za korisnike

Podatke za kontakt naše servisne službe za korisnike pronaći ćete na stranici ili na našoj internetskoj stranici.

## 6.7 Recikliranje i zbrinjavanje otpada

- ▶ Zbrinjavanje ambalaže prepustite stručnom instalateru koji je instalirao uređaj.



— Ako je proizvod obilježen sljedećom oznakom:

- ▶ U tom slučaju nemojte odlagati proizvod u kućni otpad.

- ▶ Umjesto toga predajte proizvod na mjestu za skupljanje električnih i elektroničkih starih uređaja.



## ----- Ambalaža -----

- ▶ Ambalažu propisno zbrinite u otpad.
- ▶ Pridržavajte se relevantnih propisa.

## 6.8 Podaci o proizvodu sukladno EU odredbi br. 811/2013, 812/2013

Učinkovitost grijanja prostora uvjetovana godišnjim dobom kod uređaja s integriranim atmosferskim regulatorom, uključujući funkciju sobnog termostata koji je moguće aktivirati, uvijek sadrži korekturni faktor klase tehnologije regulatora VI. Kod deaktivacije ove funkcije moguće je odstupanje učinkovitosti grijanja uvjetovano godišnjim dobom.

<b>Razred regulatora temperature</b>	VI
<b>Doprinos energetske učinkovitosti grijanja prostorija ovisno o godišnjem dobu <math>\eta_s</math></b>	4,0 %







## 6.9 Tehnički podaci - regulator sustava

<b>Dimenzionirani napon</b>	9 ... 24 V ---
<b>Dimenzionirani udarni napon</b>	330 V
<b>Stupanj zaprjanosti</b>	2
<b>Dimenzionirana struja</b>	< 50 mA
<b>Presjek priključnih vodova</b>	0,75 ... 1,5 mm <sup>2</sup>
<b>Stupanj zaštite</b>	IP 20
<b>Klasa zaštite</b>	III
<b>Temperatura za provjeru kućnog pritiska</b>	75 °C
<b>Maks. dopuštena temperatura okoline</b>	0 ... 60 °C
<b>Akt. vlaž. zraka u prost</b>	35 ... 95 %
<b>Način djelovanja</b>	Tip 1
<b>Visina</b>	109 mm
<b>Širina</b>	175 mm
<b>Dubina</b>	26 mm

## Dodatak

### A Uklanjanje smetnji, servisna dojava

#### A.1 Uklanjanje smetnji

Smetnja	Mogući uzrok	Mjera
Zaslon ostaje zatam-njen	Greška softvera	<ol style="list-style-type: none"> <li>1. Pritisnite i držite tipku desno gore na regu-latoru sustava dulje od 5 sekundi kako bi-ste ponovno pokrenuli sustav.</li> <li>2. Mrežnu sklopku na svim uređajima za gri-janje isključite na oko 1 minutu i onda je ponovno uključite.</li> <li>3. Ako dojava greške i dalje postoji, onda obavijestite ovlaštenog servisera.</li> </ol>
Nisu moguće pro-mjene u prikazu pu-tem poslužnih eleme-nata	Greška softvera	<ol style="list-style-type: none"> <li>1. Pritisnite i držite tipku desno gore na regu-latoru sustava dulje od 5 sekundi kako bi-ste ponovno pokrenuli sustav.</li> <li>2. Mrežnu sklopku na svim uređajima za gri-janje isključite na oko 1 minutu i onda je ponovno uključite.</li> <li>3. Ako dojava greške i dalje postoji, onda obavijestite ovlaštenog servisera.</li> </ol>
Displej: <b>Blokada tipki aktivirana</b> , nije mo-guća promjena po-stavki i vrijednosti	Aktivna je blokada tipki	<ul style="list-style-type: none"> <li>▶ Pritisnite i držite tipku desno gore na regula-toru sustava oko 1 sekundu kako biste de-aktivirali blokadu tipki.</li> </ul>
Displej: <b>F. Greška uređaja za grijanje</b> , na displeju se poja-vljuje konkretna ši-fra greške npr. F.33 s konkretnim uređajem za grijanje	Greška uređaja za grijanje	<ol style="list-style-type: none"> <li>1. Otklonite smetnju uređaja za grijanje tako da odaberite najprije <b>Reset</b> i zatim <b>Da</b>.</li> <li>2. Ako dojava greške i dalje postoji, onda obavijestite ovlaštenog servisera.</li> </ol>
Displej: Ne razumijete podešeni jezik	Podešen je pogrešan jezik	<ol style="list-style-type: none"> <li>1. Pritisnite 2 x .</li> <li>2. Odaberite zadnju točku izbornika ( PO-STAVKE) i potvrdite s .</li> <li>3. Odaberite pod  POSTAVKE drugu točku izbornika i potvrdite s .</li> <li>4. Odaberite jezik koji razumijete i potvrdite s .</li> </ol>

## A.2 Poruke održavanja

#	Dojava	Opis	Rad na održavanju	Interval	
1	<b>Nedostatak vode: Slijedite podatke na generatoru topline.</b>	U sustavu grijanja tlak vode je prenizak.	Punjenje vodom pronaći ćete u uputama za rad odgovarajućeg uređaja za grijanje	Vidi upute za korištenje generatora topline	

## B -- Uklanjanje smetnji i grešaka, servisna dojava

### B.1 Uklanjanje smetnji

Smetnja	Mogući uzrok	Mjera
Zaslon ostaje zatam-njen	Greška softvera	<ol style="list-style-type: none"> <li>1. Pritisnite i držite tipku desno gore na regulatoru sustava dulje od 5 sekundi kako biste ponovno pokrenuli sustav.</li> <li>2. Ponovno uključite mrežnu sklopku na uređaju za grijanje koji napaja regulator sustava.</li> </ol>
	nema strujnog na uređaju za grijanje	▶ Uspostavite ponovno strujno napajanje uređaja za grijanje, koje napaja regulator sustava.
	Proizvod je neispravan	▶ Zamijenite proizvod.
Nisu moguće promjene u prikazu putem poslužnih elemenata	Greška softvera	▶ Ponovno uključite mrežnu sklopku na uređaju za grijanje koji napaja regulator sustava.
	Proizvod je neispravan	▶ Zamijenite proizvod.
Uređaj za grijanje dalje grije pri postignutoj sobnoj temperaturi	pogrešna vrijednost u funkciji <b>Uklj. sobnom temp.:</b> ili <b>Dodjela zone:</b>	<ol style="list-style-type: none"> <li>1. U funkciji <b>Uklj. sobnom temp.:</b> podesite vrijednost <b>Aktivno</b> ili <b>Prošireno</b>.</li> <li>2. Dodijelite u zoni u kojoj je regulator sustava instaliran u funkciji <b>Dodjela zone:</b> adresu regulatora sustava.</li> </ol>
Sustav grijanja ostaje u radu s toplom vodom	Uređaj za grijanje ne može dosegnuti maksimalnu zadanu temperaturu polaznog voda	▶ Podesite niže vrijednost u funkciji <b>Maks. zadana temp, pol. voda: °C</b> .
Nije moguća zamjena na servisnoj razini	Nepoznat kod za servisnu razinu	▶ Vratite regulator sustava na tvorničke postavke. Sve podešene vrijednosti bit će izgubljene.

## B.2 Otklanjanje greške

Dojava	Mogući uzrok	Mjera
Signal vanjskog osjetnika nevažeći	Neispravan je vanjski osjetnik	► Zamijenite vanjski osjetnik.
Komunikacija uređ. za grijanje1 prekinuta	Neispravan kabel	► Zamijenite kabel.
	Utični spojnik nije ispravan	► Provjerite utični spojnik.
Daljin. upravljanje 1 nedostaje	Nedostaje daljinsko upravljanje	► Priključite daljinsko upravljanje.
Nevažeći signal osjet. sobne temp. regulatora	Neispravan je osjetnik sobne temperature	► Zamijenite regulator.
Nevažeći signal osjet. sobne temp. daljinskog upravljanja 1	Neispravan je osjetnik sobne temperature	► Zamijenite daljinsko upravljanje.
Dodjela dalj. upravljanja 1 nedostaje	Nedostaje dodjela daljinskog upravljanja 1 prema zoni.	► Dodijelite daljinskom upravljanju u funkciji <b>Dodjela zone:</b> ispravnu adresu.
Aktivacija zone nedostaje	Korištena zona još nije aktivirana.	► U funkciji <b>Aktivirana zona:</b> odaberite vrijednost <b>Da</b> .

## B.3 Poruke održavanja

#	Dojava	Opis	Rad na održavanju	Interval	
1	<b>Generator topline 1 zahtjeva održavanje</b>	Potrebno je izvršiti radove na održavanju generatora topline.	Radove na održavanju pronaći ćete u uputi za rad ili instaliranje odgovarajućeg uređaja za grijanje	Pogledajte upute za rad ili instaliranje uređaja za grijanje	
2	<b>Nedostatak vode: Slijedite podatke na generatoru topline.</b>	U sustavu grijanja tlak vode je prenizak.	Pomanjkanje vode: Slijedite podatke na generatoru topline	Pogledajte upute za rad ili instaliranje uređaja za grijanje	
3	<b>Održavanje Obratite se:</b>	Datum kada pada održavanje sustava grijanja.	Provedite potrebne radove na održavanju	Datum unesen u regulator	

## Kazalo

<b>B</b>	
Broj artikla .....	17
<b>C</b>	
CE oznaka .....	17
<b>D</b>	
Displej.....	5
Dokumentacija.....	16
<b>F</b>	
Funkcije za rukovanje i prikazivanje.....	7
<b>G</b>	
Greška .....	16
<b>K</b>	
Kvalifikacija.....	2
<b>M</b>	
Mraz .....	3
<b>N</b>	
Namjenska uporaba .....	2
<b>O</b>	
Očitavanje broja artikla.....	17
Očitavanje serijskog broja .....	17
Održavanje .....	16
Ovlašteni serviser.....	2
<b>P</b>	
Podešavanje krivulje grijanja.....	5
Preduvjeti za puštanje u rad sustav grijanja .....	16
Preduvjeti, puštanje u rad.....	16
Propisi .....	3
<b>R</b>	
Reciklaža .....	17
<b>S</b>	
Serijski broj.....	17
Sprječavanje neispravne funkcije.....	5
<b>U</b>	
Upravljački elementi .....	5
<b>V</b>	
Vodovi, maksimalna duljina.....	13
Vodovi, minimalni poprečni presjek.....	13
Vodovi, odabir .....	13
<b>Z</b>	
Završena pomoć pri instaliranju .....	16
Zbrinjavanje.....	17